

NAMENSSCHILDER

2019

*„Können Sie sich vorstellen,
sich nicht vorzustellen?“*



- 06 NAMENSSCHILDER -
REVOLUTION**
 - 08 Acryl New Revolution
 - 10 Acryl individuell
 - 14 Holz individuell

- 16 NAMENSSCHILDER -
KLASSIK METALL**
 - 18 zur Selbstbeschriftung
 - 28 Vollmetallschilder

- 34 NAMENSSCHILDER -
KLASSIK KUNSTSTOFF**
 - 36 mit Fensterfeld
 - 40 mit Rahmen
 - 46 Volltransparent

- 50 EVENT**
 - 52 Event-Hüllen
 - 60 Scheckkarten / -halter
 - 66 Ausweisjojos
 - 68 Umhängebänder

 - 70 Befestigungen
 - 72 Präsentationsaufsteller

UNSER SERVICE FÜR SIE.

GROßES LAGERSORTIMENT

Namensschilder, Befestigungen und weitere Accessoires für den kurzfristigen Einsatz.

LAYOUT- UND GRAFIKSERVICE

Grafische Bearbeitung Ihrer Druckvorlagen, Layouts nach Ihren Vorgaben und Erstellung von Korrekturvorgaben.

VEREDELUNGSSERVICE

Siebdruck, Tampondruck, UV-Digitaldruck, Lasergravur, Doming, Laserkonturschnitt, Prägung.

BESCHRIFTUNGSSERVICE

Namensschilder beschriften wir für Sie, oder Sie nutzen unsere Excel- und Word-Vorlagen zur Selbstbeschriftung.

PROFITIEREN SIE VON UNSERER LANGJÄHRIGEN ERFAHRUNG!



VEREDELUNG

Ihr Name – so einzigartig wie Ihr Schild. Ob Digitaldruck, Siebdruck, Lasergravur, Doming oder Prägung, Ihr Namensschild sollte perfekt auf Ihre Bedürfnisse abgestimmt sein. Wir wissen, worauf es bei der Veredelung ankommt und beraten Sie bei allen Fragen gerne. So wird Ihr neues Namensschild garantiert zu einem wahren Hingucker. Fordern Sie uns, wir sind für Sie da!



Digitaldruck



Laserkonturschnitt



Siebdruck



Lasergravur



Prägung



Doming



REVOLUTION.

Ein großes Wort für ein kleines Schild.

Wir haben das Thema „Namensschild“ zu Ende gedacht. Von Grund auf und ohne Kompromisse. So schön, so flexibel, so individuell und vor allem so einfach waren Namensschilder noch nie. Eben perfekt. Ihrer Fantasie sind keine Grenzen gesetzt. Wir gestalten mit Ihnen ganz individuell das passende Namensschild aus hochwertigem, brillantem Acryl oder Echtholz. Wir haben die ideale Lösung für Sie – unsere Revolution-Namensschilder.





NEW REVOLUTION
Seite 8

Hochwertig, ganz individuell, schön und einfach für den Einschub der Einzelnamens-Einleger. Unser New Revolution.

ACRYL INDIVIDUELL
Seite 10

Individuelle Konturen und Größen, mit und ohne Einschub für Einzelnamens-Einleger.

HOLZ INDIVIDUELL
Seite 14

Auffällig, hochwertig, natürlich mit und ohne Einschub für Einzelnamens-Einleger.

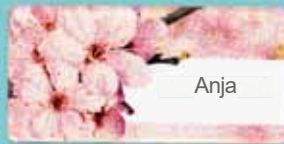

MAXIMALE BRILLANZ FÜR IHREN NAMEN



Originalgröße

Namensschilder aus Acryl präsentieren Ihren Namen in eleganter Optik und zeigen einen perfekten Unternehmensauftritt. Der Aufdruck erfolgt im Siebdruck oder Digitaldruck in Hinterdruck-Technik auf dem hochbrillantem 2 mm Acrylglas im Format 74 x 36 mm. So bleibt der Druck geschützt und ist ein echter Blickfang für lange Zeit.

Kombinieren Sie Ihr vielseitiges Namensschild mit einer farblich passenden Rückseite und Ihrer Wunschbefestigung. Fertig ist Ihr individuelles Namensschild für den täglichen Einsatz.



Originalgröße

Rückenteile und Befestigungen, die genau zu Ihnen passen:



BS-080



BS-041



BS-030



BS-086

ACRYL INDIVIDUELL



Digitaldruck

Mit einem brillanten 4C-Druck erstrahlt Ihr Logo. Fotorealistische Farben in höchster Qualität. Der Aufdruck erfolgt vollflächig oder als Farbakzent. So entsteht ein ganz individuelles ID-Badge.

Siebdruck

Durch einen Aufdruck im klassischen Siebdruckverfahren ist es möglich Ihr Druckmotiv sogar in metallischen Farben aufzubringen. Dadurch wirkt Ihr Namensschild besonders edel und hochwertig.

Nur noch eine Sache von Sekunden: Der Namenswechsel!

Perfekt aus dem PC oder ganz persönlich handgeschrieben: Mit unseren mikroperforierten Kartoneinlagen auf DIN A4 Bögen zur einfachen Selbstbeschriftung.



Vielseitig – unsere schlanken Acrylnamensschilder mit Einleger.

Namensschilder aus Acryl präsentieren Ihren Namen in eleganter Optik und zeigen einen perfekten Unternehmensauftritt. Der Aufdruck erfolgt im Siebdruck oder Digitaldruck in Hinterdruck-Technik auf dem hochbrillantem 1 mm Acrylglas. So bleibt der Druck geschützt und ist echter Blickfang für lange Zeit.



Vorderseite ADK-1

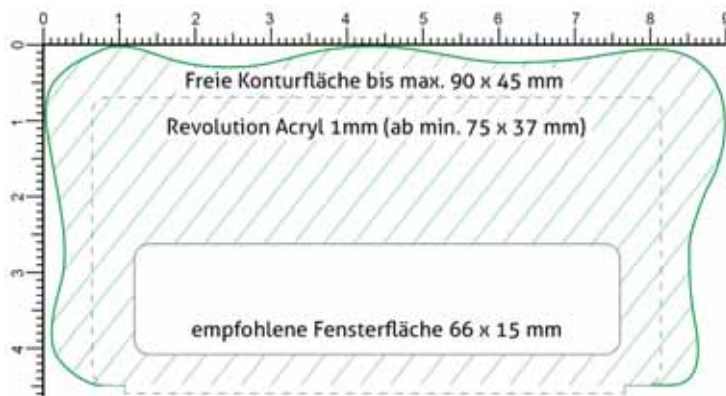

Größen 1:1



Wussten Sie schon, dass ...

... ein Namensschild zum perfekten Werbemittel werden kann?

Mit dem neuartigen Rückseitendruck für die persönliche Botschaft.





Jedes Stück ein Unikat – unsere Acryl- Namensschilder mit Einzelnamensaufdruck.

Hochwertig, tief glänzend und haltbar präsentiert sich das 2 oder 3 mm schlanke Acryl-Namensschild mit seiner glasklaren Optik und einem leuchtenden Druck.



Vorderseite AVDK-1



Vorderseite AVDK-1



Extra strakes Material

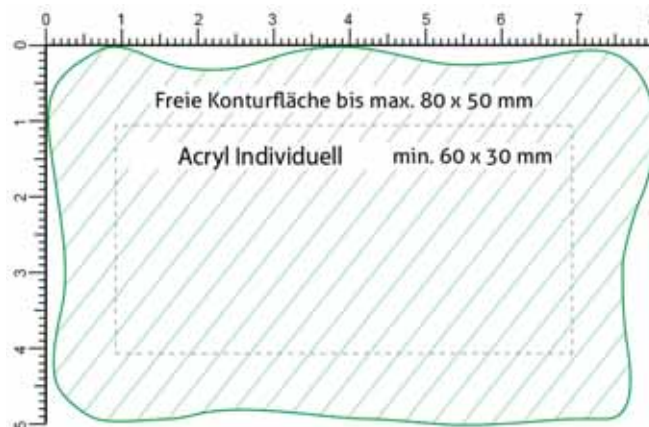

Größen 1:1

Unsere Empfehlung für Sie:



BS-080

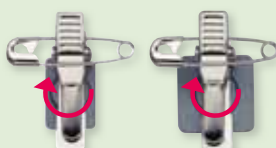

BS-029



BS-030



BS-041

EINFACH UND DOCH BESONDERS AUFFALLEND!

Setzen Sie sich ab - individuelle Werbung mit Ihrer CI durch einzigartige Namensschilder. Edel und farbenfroh mit Ihrer Werbebotschaft zum Erfolg.

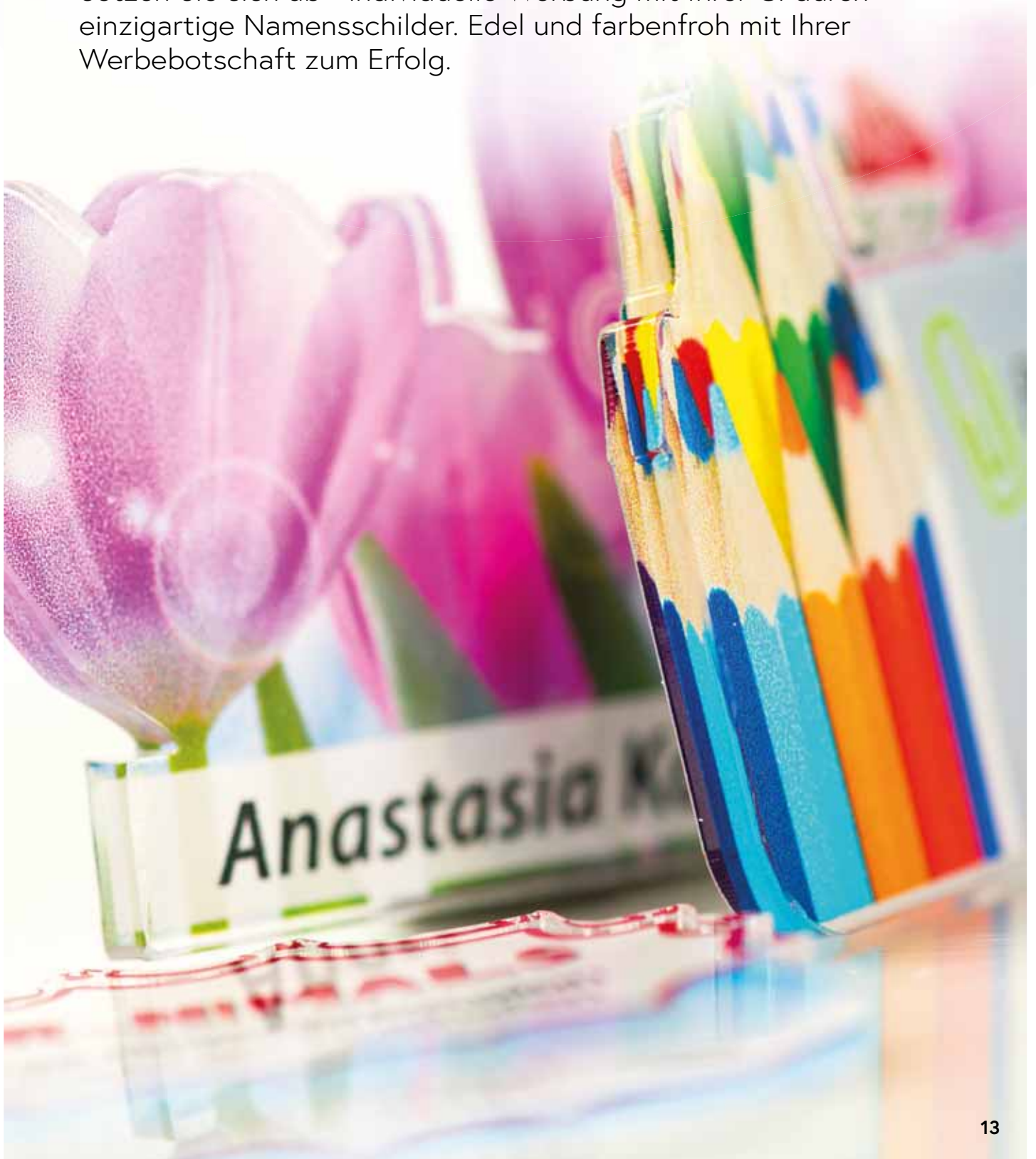

UNTER TAUSENDEN EINZIGARTIG - SO UNVERWECHSELBAR WIE SIE!

Die Holznamensschilder sind ideal für einen „natürlichen“ und „nachhaltigen“ Eindruck!



Individuell in Form und Maserung – einzigartig wie die Natur.

Holz in Kontur, veredelt im Siebdruck, Digitaldruck oder mittels Lasergravur. Holznamensschilder sind durch ihre individuelle Maserung und Färbung einzigartig und immer individuell. Lassen Sie sich inspirieren, vom Taschenkalender bis zum Namensschild, alles ist möglich.

Unsere Empfehlung für Sie:



BS-086



BS-082



BS-030



BS-041

Holz-Namensschilder - voll im Trend

Individuell mit Kontur und Digitaldruck wird dieses natürliche Namensschild zu einer einzigartigen Präsentation Ihrer Persönlichkeit. Ein umweltfreundliches Produkt aus hochwertigem, unbehandeltem Holz. Grenzenlose Kreativität für viele Einsatzgebiete. So zeigt sich dieses besondere Namensschild von Natur aus formschön, flexibel und voll im Trend.



Vorderseite HODK-01



Rückseite HODK-01



Papiereinschub von oben

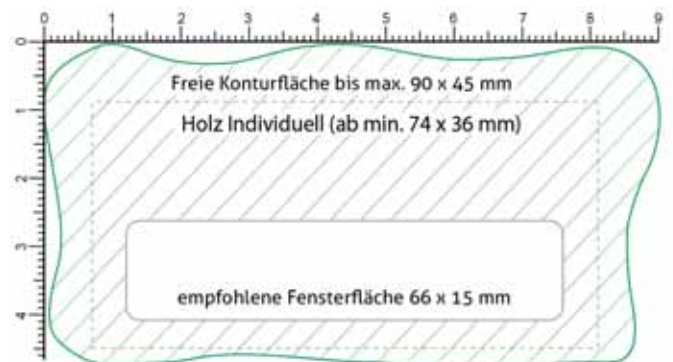

Größen 1:1

Sonderformen



KLASSIK METALL

Namensschilder – unsere Kompetenz!

Metall-Namensschilder geben Ihrem Namen einen gehobenen Rahmen. Wählen Sie aus vielen Größen, Formen, trendigen Farben und Veredelungsmöglichkeiten. Wir gestalten mit Ihnen Ihr persönliches Wunschschild zur Präsentation Ihrer CI. Auch realisieren wir mit Freude Sonderanfertigungen. Fragen Sie unser kompetentes Team, wir beraten Sie gerne!





KLASSIK METALL

Profilschilder
Seite 18



Deckelschilder
Seite 28



Fensterfeldschilder
Seite 20



Vollmetallschilder
Seite 30



Profil-Namensschilder - praktisch und gut

- Profil-Metall-Namensschilder in 3 Größen aus hochwertigem Aluminium.
- Als Namensschild oder selbstklebendes Typenschild einsetzbar.
- Veredelung mit Doming, Lasergravur, Digitaldruck und weiteren Möglichkeiten.
- Das M-20 ist jetzt zusätzlich in 8 weiteren Farben lieferbar.
- Viele Befestigungsvarianten möglich.



Vorderseite M-20

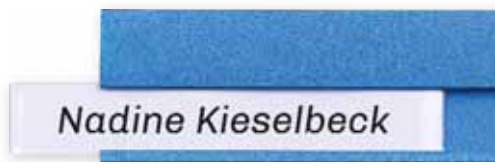

Seitlicher Einschub

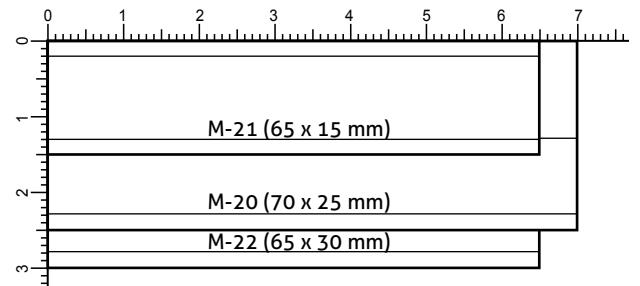

Größen 1:1



Unsere Empfehlung für Sie:



Rückseite M-20



BS-030



BS-086

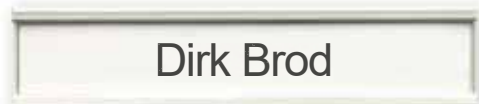

Vorderseite M-21



Rückseite



Vorderseite M-22



BS-080



BS-082



BS-087



Metall-Namensschild - Metallfront in vielen Ausführungen

- Aluminiumschild in hochwertiger Ausführung.
- Vier Formate direkt lieferbar. Veredelung im Sieb- oder Digitaldruck.
- Einzelname leicht austauschbar.
- Edle Metallfront in matt, glänzend oder gebürstet.
- Verschiedene Fensterfeldhöhen erhältlich.
- In silber-, goldfarbig, schwarz und weiß verfügbar.



Vorderseite M-01



Einschub von oben

Fenster	M-01	M-02	M-04	M-06
10 mm				✓
12 mm	✓	✓	✓	
14 mm	✓	✓	✓	
20 mm	✓	✓	✓	

Alle Varianten in allen abgebildeten Farben möglich

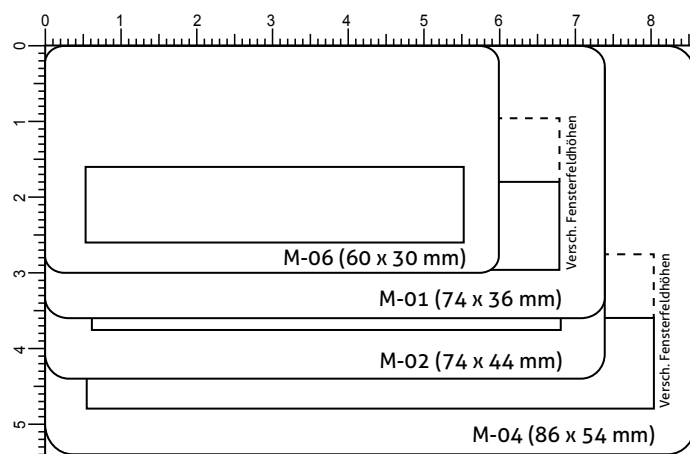

Größen 1:1

Unsere Empfehlung für Sie:



20

Rückseite M-01-062



BS-030



BS-087



BS-042



Vorderseite M-02



Katharina Fuhrmann



Vorderseite M-01



BS-041



BS-081



BS-086



BS-046



Metall-Namensschild - Kontur im Fensterfeld

- Namensschild mit edler Metallfront.
- Leichter und angenehmer Tragekomfort.
- Viele Befestigungsvarianten umsetzbar.
- Siebdruck oder Digitaldruck
- Sonderfarben möglich!
- Sonderformen möglich!



Vorderseite M-18

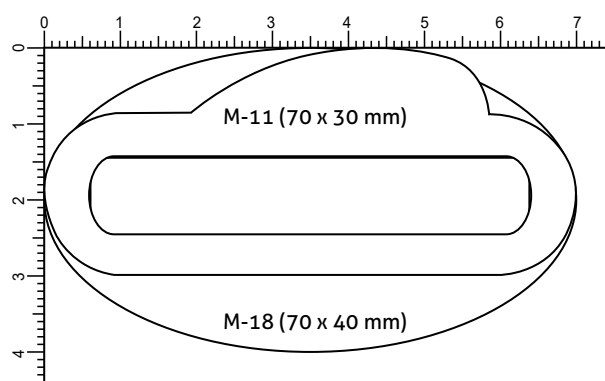

Größen 1:1



Unsere Empfehlung für Sie:



BS-081



BS-030

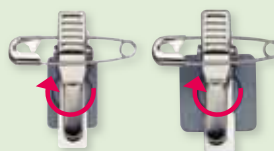

BS-029



BS-082



Metall-Namensschild - Rahmen in verschiedenen Farben

- Namensschild mit edler Metallfront.
- Leichter und angenehmer Tragekomfort.
- Viele Befestigungsvarianten realisierbar.
- Als hochwertige Rahmenschilder in 5 Oberflächenfarben.
- Sonderfarben möglich.
- Überall einsetzbar, wo keine große Druckfläche benötigt wird.

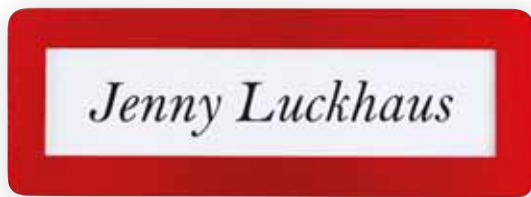

Vorderseite **M-10**



Einschub von oben

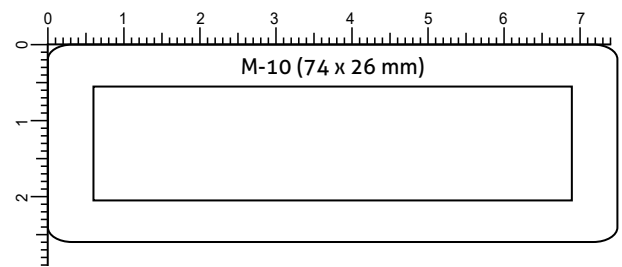

Größen 1:1



Unsere Empfehlung für Sie:



BS-080



BS-030

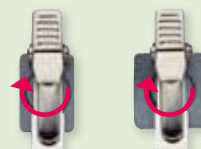

BS-028



BS-028



Metall-Namensschild - seitliche Druckfläche

- Namensschild mit edler Metallfront.
- Druckfläche links oder rechts vom Namensfeld.
- Leichter und angenehmer Tragekomfort.
- Viele Veredelungsmöglichkeiten umsetzbar.
- Verschiedene Befestigungsvarianten realisierbar.
- Ideal zur Kennzeichnung mit Länderflaggen-Domings.

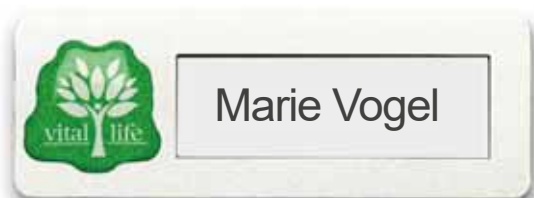

Vorderseite **M-12**
Veredelungsfläche links oder rechts

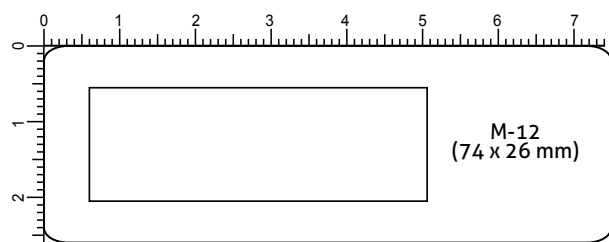

Größen 1:1

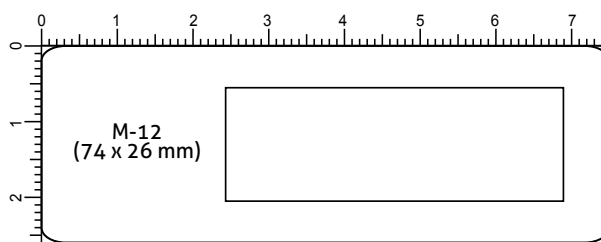

Größen 1:1

Unsere Empfehlung für Sie:



BS-086



BS-030



BS-041



BS-081

Metall-Namensschild - viel Platz für Ihren Namen

- Leichtes und preisgünstiges Metall-Namensschild.
- Extrem flach, geeignet auch für dünne Kleidung.
- Mit selbstklebender Rückseite zusätzlich auch geeignet zur Regalkennzeichnung.
- Die Bedruckung wird durch eine transparente Sichtscheibe optimal geschützt und ist leicht austauschbar.
- Sonderkonturen der transparenten Frontscheibe möglich.



Vorderseite M-03



Einschub von oben

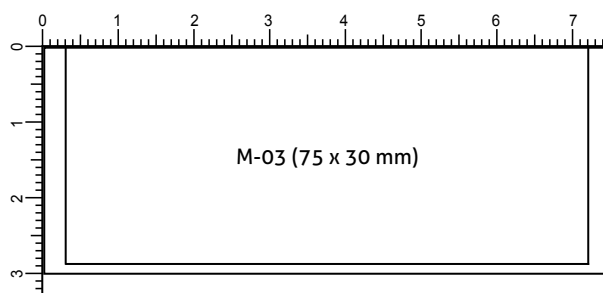

Größen 1:1

Unsere Empfehlung für Sie:



BS-044



BS-030



BS-047



BS-086



MC-12

Metall-Namensschild
passend für Scheckkarten
im Einlageformat: 54 x 85 mm,
mit weißem Rundband.



MC-11

Metall-Namensschild
edle gewungene Seitenränder,
passend für Scheckkarten
im Einlageformat: 54 x 85 mm,
mit weißem Rundband.



MC-10

Metall-Namensschild
passend für Scheckkarten
im Einlageformat: 54 x 85 mm,
mit Veredelungsfläche.



MC-20

Metall-Namensschild
passend für Scheckkarten
im Einlageformat: 85 x 54 mm,
leichter Tragekomfort.

DER PASSENDE RAHMEN FÜR IHREN NAMEN.

Metall-Namensschilder
ideal zur Kombination mit
Umhängebändern, Ski-
passhaltern oder auch
Clipsen. Leicht und
angenehm im Tragekomfort
mit großer Fläche für
Ihre Werbung.



Metall-Namensschild - praktischer Deckelverschluss

- Metall-Namensschild mit glasklarem, brillantem Deckelverschluss.
- Logodruck auf der Metalloberfläche möglich.
- Die transparente Spezialfolie zur Selbstbeschriftung ist durch den abnehmbaren Verschlussdeckel jederzeit leicht austauschbar.
- Viele Befestigungsmöglichkeiten realisierbar.



Transparente Einleger



Vorderseite M-16



Vorderseite M-19

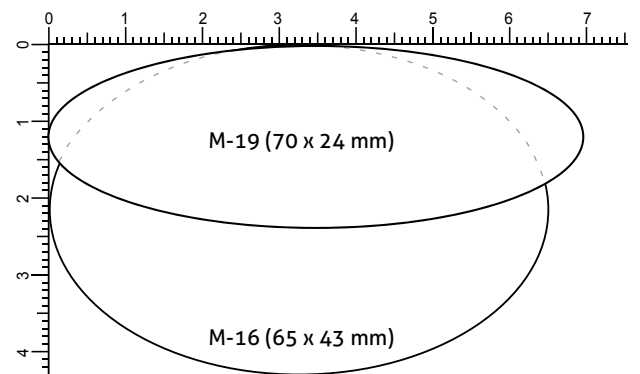

Größen 1:1

Unsere Empfehlung für Sie:



BS-086



BS-030



BS-041

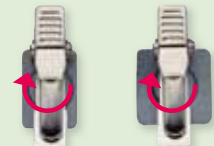

BS-028



Vorderseite **M-14**



Vorderseite **M-17**



Vorderseite **M-15**

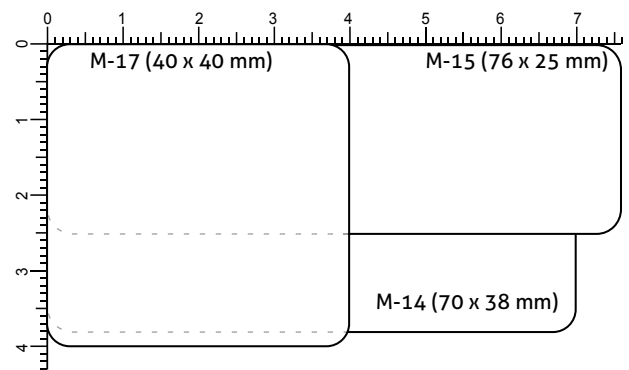

Größen 1:1

Unsere Empfehlung für Sie:



BS-082



BS-030



BS-044



BS-081

Metall-Namensschild - edler Facettenrand

- Metall-Namensschild in hochwertiger Ausführung.
- Zehn modische Eloxalfarben in edlem Design.
- Vielseitige Veredelungsmöglichkeiten umsetzbar.
- Praktische Befestigung durch Klemmbügel und Nadel, weitere Varianten möglich.
- Ein glänzender, silberfarbiger Facettenrand unterstreicht die Eleganz dieses besonderen Namensschildes.

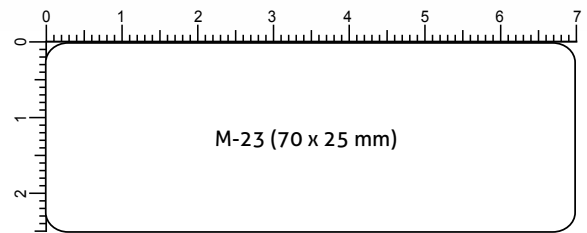

Größen 1:1



Vorderseite **M-23**



Facettenrand



Unsere Empfehlung für Sie:



30

Rückseite



BS-087



BS-086

Metall-Namensschild - gewölbt

- Metall-Namensschild in hochwertiger gewölbter Ausführung. Ein besonderer Blickfang.
- In gold- und silberfarbig lieferbar.
- Zwei beliebte Standardformate.
- Vielseitige Veredelungsmöglichkeiten umsetzbar.
- Sonderausführungen realisierbar.

Vorderseite **MVG-1-6030**Vorderseite **MVG-1-7025**

Unsere Empfehlung für Sie:



BS-080



BS-030



BS-028



BS-081



Vollmetall - harmonisch und vielseitig

- Edles Metall-Namensschild „Made in Germany“.
- Veredelung im Sieb-, Tampon- oder Digitaldruck, sowie wahlweise mit Epoxydoberfläche.
- Die Einzelnamen werden gedruckt oder graviert.
- Weitere klassische Formate und Ausführungen möglich.
- Frei gestaltbar mit vielen Möglichkeiten.



Vorderseite MV-7025

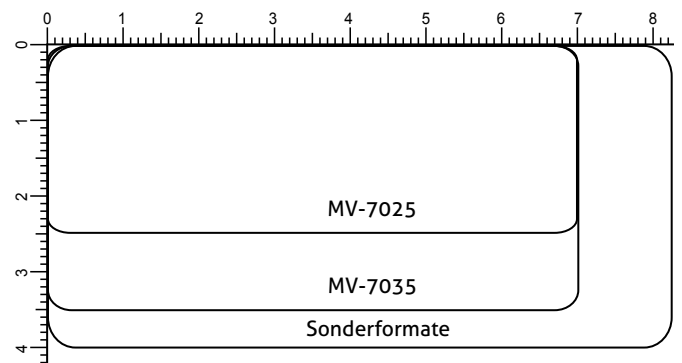

Größen 1:1



Unsere Empfehlung für Sie:



Rückseite

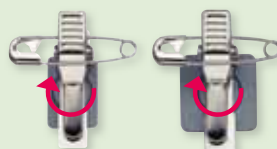

BS-029



BS-081



BS-082



BS-030

Vollmetall - ganz individuell

- Metall-Namensschild „Made in Germany“.
- Veredelung im Sieb-, Tampon- oder Digitaldruck, sowie wahlweise mit Epoxydoberfläche.
- Die Einzelnamen werden gedruckt oder graviert.
- Ganz individuell nach Kundenwunsch angefertigt.



Vorderseite MV-00



Vorderseite MV-00



Vorderseite MV-00

Unsere Empfehlung für Sie:



BS-087



BS-030



BS-080



ELEGANT UND REPRÄSENTATIV

Kunststoff-Namensschilder – preiswert und bewährt.

Namensschilder aus Kunststoff in vielen Ausführungen und praxisbewährten Formaten. Leicht, flexibel und praktisch zur Selbstbeschriftung der Einzelnamen mittels Kartoneinlegern. Die optimale Lösung für Events und Veranstaltungen. Nutzen Sie unser großes Lagerprogramm mit seinen kurzen Lieferzeiten.

KUNSTSTOFF- NAMENSSCHILDER

mit Fensterfeld
Seite 36



gewölbt mit Rahmen
Seite 42



mit Rahmen
Seite 40



transparent
Seite 46



Namensschild - hochwertig und elegant

- Edles, galvanisiertes Namensschild.
- Befestigung an der Kleidung, wahlweise mittels Metall-Klemmbügeln und Magnet oder durch zwei Klemmbügel mit Broschennadel.
- Perfekte Lösung für alle Bereiche.
- Sonderfarben realisierbar.



Vorderseite S-07

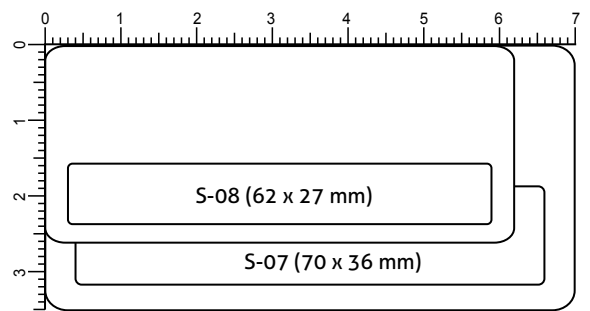

Größen 1:1



Seitlicher Einschub



S-07-080



S-07-086



S-08-063

Namensschild - trendiger Klassiker

- Besonders leicht und formschön.
- Befestigung an der Kleidung durch zwei Kunststoff-Klemmbügel oder die integrierte Broschennadel.
- Leicht austauschbarer Papiereinleger durch seitlichen Einschub.
- Große Farbauswahl ab Lager.
- Sonderfarben möglich.



Vorderseite Metallic S-01

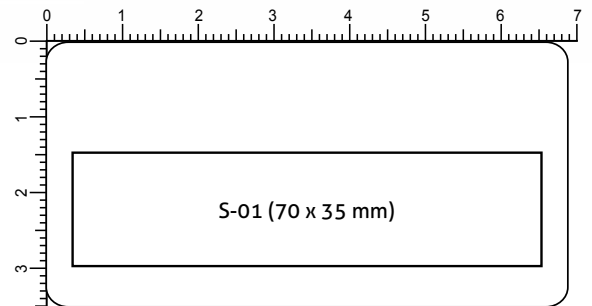

Rückseite
seitlicher Papiereinschub



Namensschild - leicht und attraktive Optik

- Leicht, flach, mit abgerundeten Ecken.
- Sehr attraktive, zeitlose Optik.
- In 3 Standardgrößen direkt lieferbar.
- Ausgezeichnetes Preis-Leistungs-Verhältnis.
- Viele Befestigungsvarianten realisierbar.
- Sonderfarben möglich.



Vorderseite S-09



Seitlicher Einschub

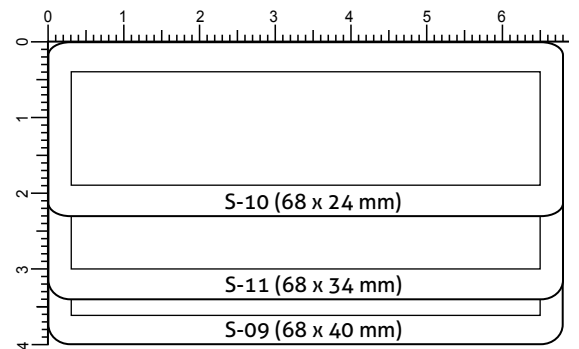

Größen 1:1

Unsere Empfehlung für Sie:



Rückseite



BS-080

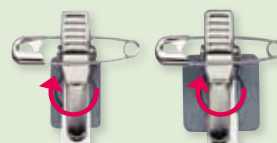

BS-029



BS-030

Namensschild - praktische Einlage

- Optisch sehr attraktiv und klassisch.
- Große Auswahl an Veredelungs- und Befestigungsvarianten.
- Namenskarte wird durch abnehmbare transparente Abdeckung geschützt.
- Sonderfarben realisierbar.



Vorderseite S-02



Papiereinlegemöglichkeit von vorne mit praktischem Deckelverschluss

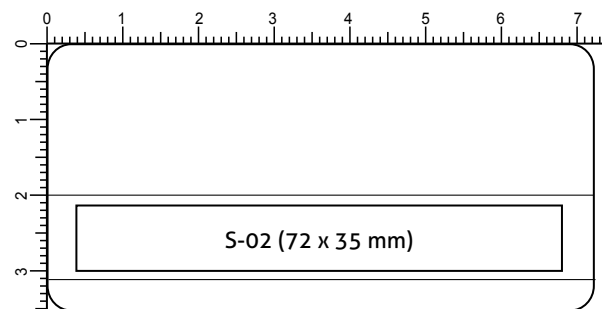

Größen 1:1

Unsere Empfehlung für Sie:



Rückseite



BS-080



BS-044



BS-046

Namensschild - auch ideal zur Regal-Kennzeichnung

- Leicht und preisgünstig.
- Extrem flach, besonders geeignet für dünne Kleidung.
- Mit selbstklebender Rückseite auch zur Regalkennzeichnung.
- 10 Farben und viele Befestigungsvarianten.
- Die Bedruckung wird durch eine transparente Sichtscheibe geschützt und ist leicht austauschbar.
- Individuelle Gestaltung der transparenten Frontscheibe möglich.



Vorderseite S-03

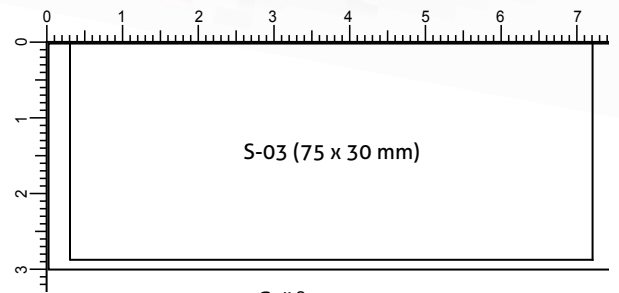

Größen 1:1



Rückseite



Unsere Empfehlung für Sie:



BS-046



BS-086



BS-025



BS-080

Namensschild - große Druckfläche

- Praktisch und robust mit abgerundeten Ecken.
- Preiswerte Lösung als Namens- oder Türschild, sowie zur Kennzeichnung von Regalen etc.
- Die individuelle Bedruckung wird durch eine transparente Sichtscheibe optimal geschützt und ist leicht austauschbar.
- Viele Befestigungen möglich.
- Sonderfarben realisierbar.



Vorderseite S-24

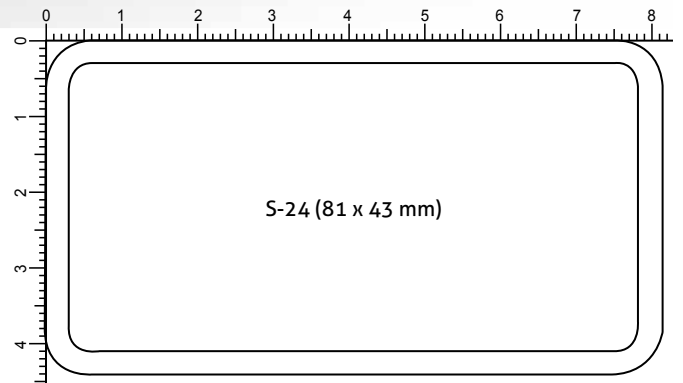

Größen 1:1



Unsere Empfehlung für Sie:



Rückseite



BS-044



BS-042



BS-087

GEWÖLBTES DESIGN

Einfach, schnell und praktisch für
den täglichen Einsatz.





Vollflächiger Aluminiumeinsatz



Aluminium-Logofläche



Aluminiumeinsatz mit Festerfeld



Transparente Front mit bedruckter Einlage



Acryleinsatz mit Fensterfeld und individueller Außenkontur



Bedruckter Acryleinsatz mit Fensterfeld und individueller Außenkontur

Namensschild - gewölbt in vielen Farben und Kombinationen

- Modernes, attraktives Design durch leichte Wölbung.
- Einfache Beschriftung der Kartoneinlagen und Schutz durch transparente Abdeckung.
- Viele modische Farben direkt lieferbar.
- Die optionalen Frontscheiben aus Metall und Kunststoff können mit Logos im Sieb-, Tampon- und Digitaldruck veredelt werden.
- Besonders ansprechendes Erscheinungsbild durch Hinterdruckung der Sichtscheibe.
- Individuelle Konturen der Fronteinlage aus Aluminium oder Acryl realisierbar.



Vorderseite S-15

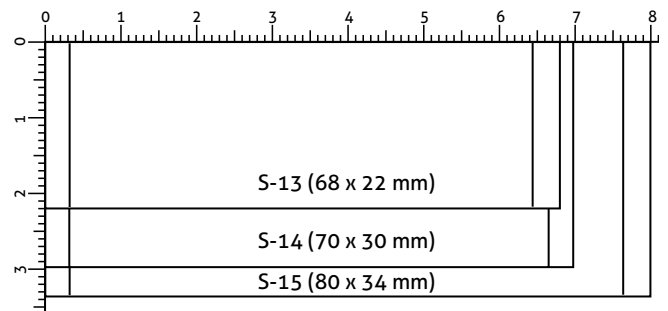

Größen 1:1



Rückseite



Gebogenes Schild,
einfach zu öffnen



Unsere Empfehlung für Sie:



BS-080



BS-041

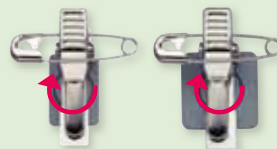

BS-029



BS-046

SICH NAMEN MERKEN.
MUSS MAN GAR NICHT!



Profil-Namensschild - leichte Wölbung für guten Tragekomfort

- Transparentes Profil-Namensschild.
- Leicht gewölbte Ausführung für hochwertige Optik.
- In 2 Größen lieferbar.
- Verschiedene Befestigungsmöglichkeiten realisierbar.
- Für die schnelle Beschriftung mit Logo und Einzelnamen halten wir passende Kartoneinleger auf DIN A4 Bögen für Sie bereit.



Vorderseite PS-7527

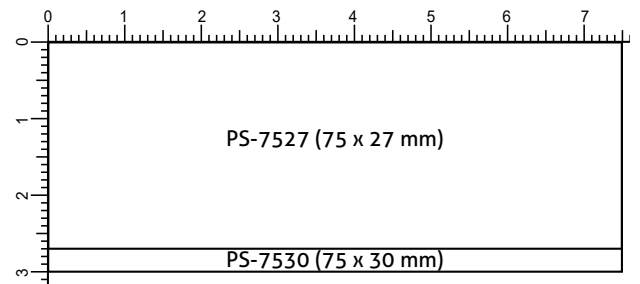

Größen 1:1



Rückseite



seitlicher Papiereinschub mit Griffmulde



Unsere Empfehlung für Sie:

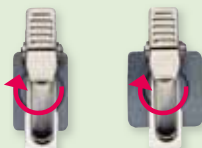

BS-028



BS-030

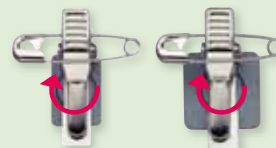

BS-029



BS-087



Acryl-Namensschilder - edle Anmutung

- Edel, professionell und klassisch aus 1 mm Acryl.
- Extra starker Magnet und andere Befestigungsmöglichkeiten.
- Hochwertige Namensschilder „Made in Germany“ in vielen Standard-Formaten kurzfristig verfügbar.
- Attraktiver Preis und schnell mit Einzelnamen zu versehen.
- Sonderformate leicht realisierbar.



Vorderseite **A-6025**



Rückseite

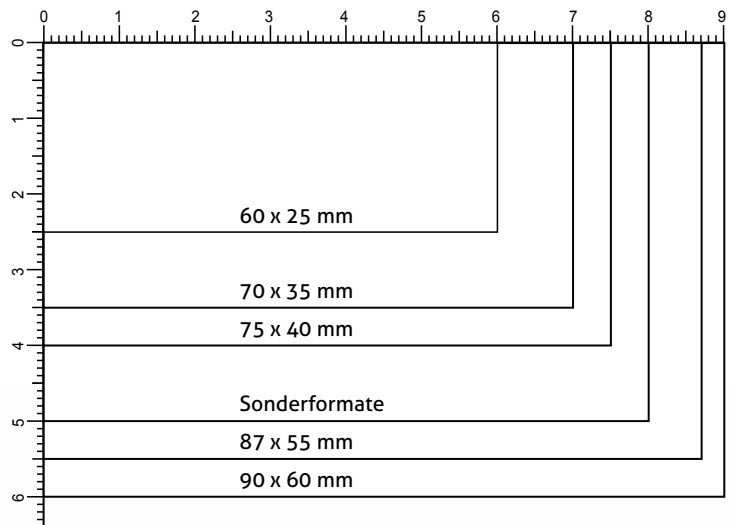

Größen 1:1



Unsere Empfehlung für Sie:



BS-041



BS-030



BS-080

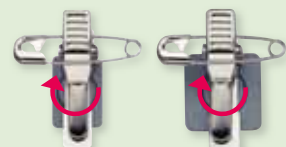

BS-029



Transparentes Namensschild - viele Größen verfügbar

- Professionell und klassisch.
- Transparente Namensschilder „Made in Germany“ in vielen Standard-Formaten und einer Materialstärke von 0,5 mm.
- Sehr attraktiver Preis und schnell mit Einzelnamen zu versehen.
- Sonderformate leicht realisierbar.
- Viele Befestigungen, auch vernietete Varianten möglich.



Vorderseite H-7035



Rückseite

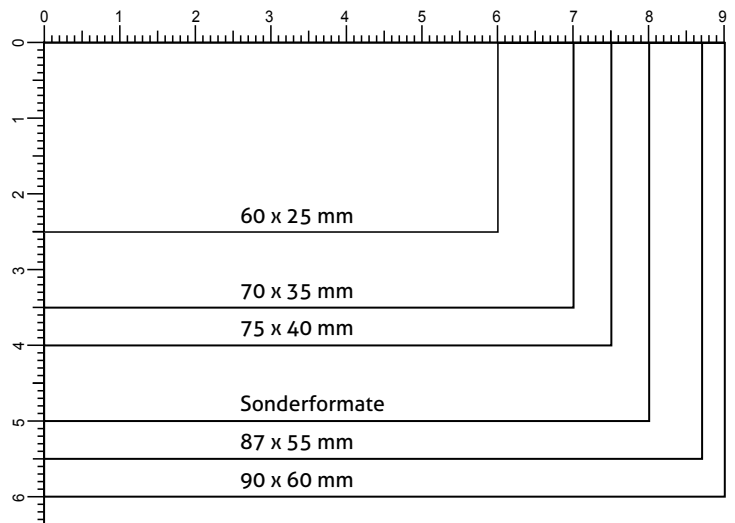

Größen 1:1



Unsere Empfehlung für Sie:



B-012



B-011



BS-041



BS-042



BS-080

Namensschild - ideal für Events

- Namensschild in klassischer Ausführung.
- Mit Clip-Nadel-Kombination.
- Transparente Namensschilder in vielen Standardformaten mit einer Materialstärke von 0,3 mm.
- Sehr attraktiver Preis und schnell mit Einzelnamen zu versehen.
- Das perfekte preiswerte Namensschild für Ihr Event.



Vorderseite J-9056



Rückseite

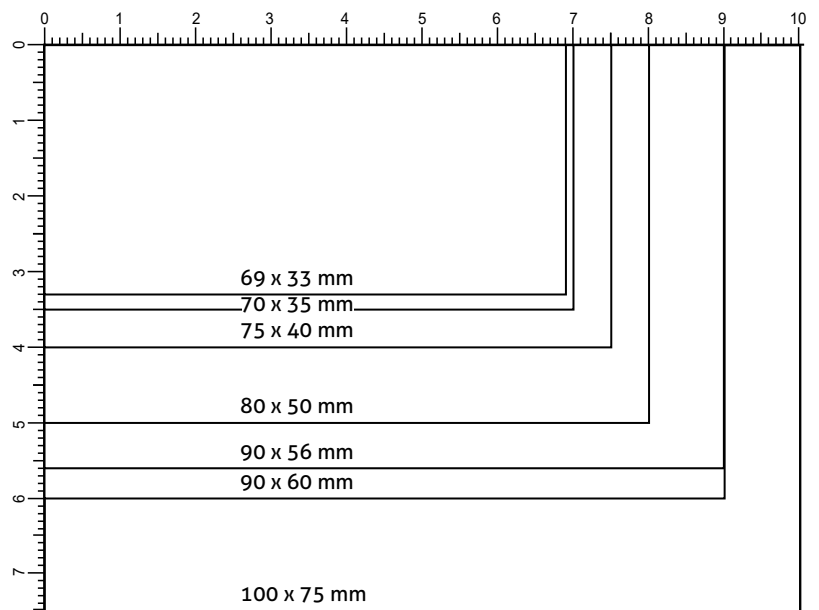

Größen 1:1





EVENT

Für jede Veranstaltung das passende Accessoire.
Für Veranstaltungen führen wir bewährte Klassiker in großer Auswahl.
Ausweishüllen in transparent und farbig für Events und Großveranstaltungen haben sich sehr bewährt. Kartenhalter, Kundenkarten sind praktische Standardlösungen. Wir bieten Ihnen zahlreiche Befestigungsvarianten vom Skipasshalter bis hin zur Metall-Kugellkette. Setzen Sie auf Namensschilder vom Namensschilderprofil.





EVENT-HÜLLEN
Seite 52



SCHECKKARTEN
Seite 60

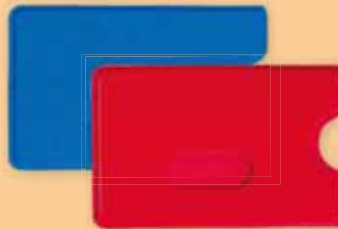

KARTENHALTER
Seite 62



AUSWEISJOJOS
Seite 66



UMHÄNGEBÄNDER
Seite 68

„MAXIMALE ESKALATION DURCH PERFEKTE ORGANISATION.“

Ausweishüllen – die Klassiker!
Bewährt für Events, Veranstaltungen und Tagungen.
Praktische Standardlösungen in drei Materialien mit
verschiedenen Befestigungen kombinierbar, für
variable Einsatzmöglichkeiten. Sonderformate sind
realisierbar.

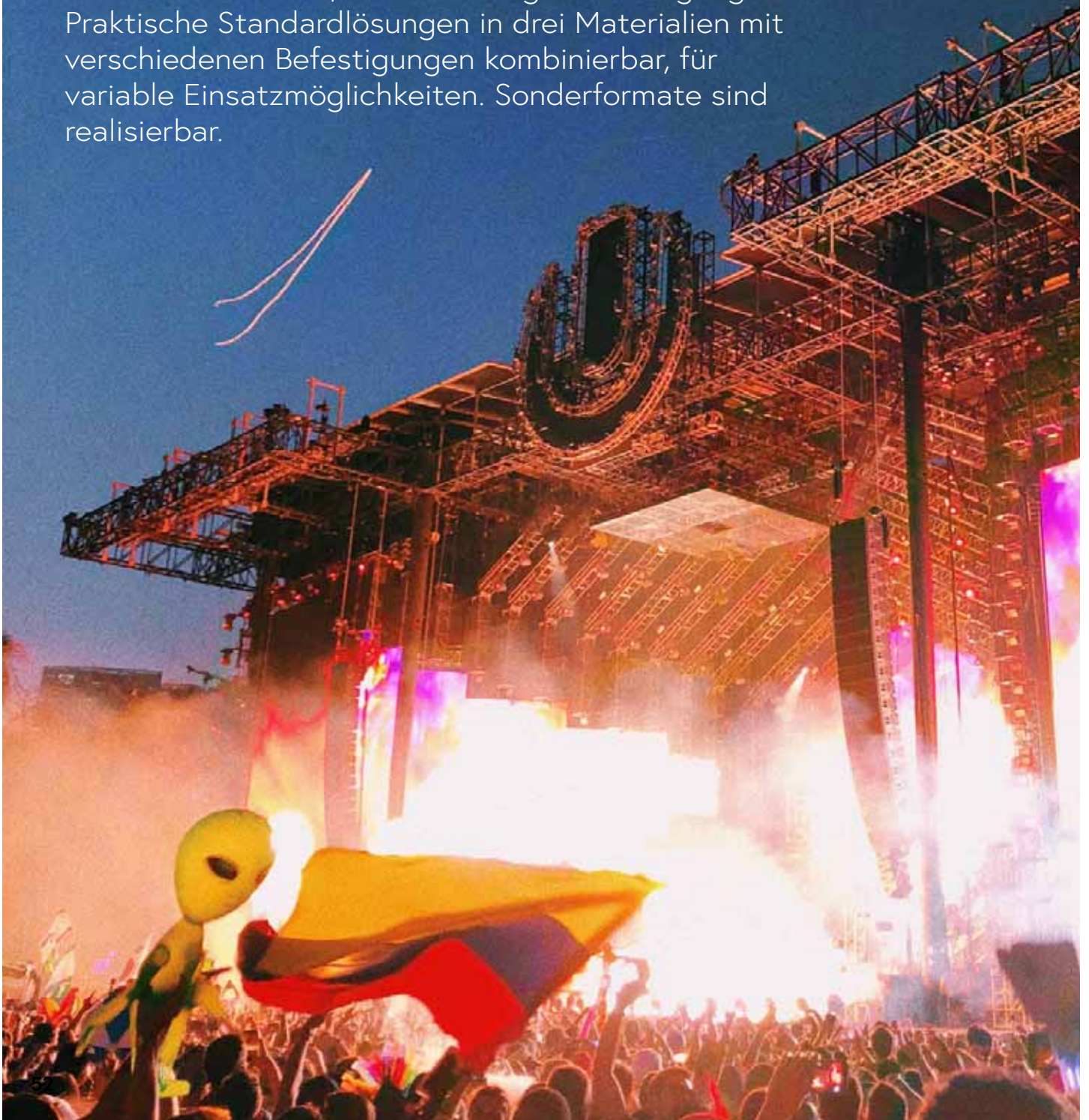



WEICHFOLIE

- Sichthüllen aus verschweißter Weichfolie führen wir in zahlreichen Formaten als Lagerware.
- Die vielen Ausführungen ermöglichen für jeden Einsatzbereich die richtige Ausweishülle. Wählen Sie zwischen Hoch- oder Querformat, mit Rundloch, Eurolochung und verschiedenen Einschubfächern. Ausweishüllen sind für viele Befestigungsvarianten konzipiert.
- Farbige Varianten runden dieses gelungene Konzept ab.
- Sonderanfertigen auf Anfrage.



MATTIERTE HARTFOLIE

- Ausweishülle aus mattierter, blendfreier Hartfolie 0,3 mm.
- Leicht genarbttes Material – für Veranstaltungen im Rampenlicht genau das Richtige.
- Die Ausweishülle ist am Rand verschweißt und in vielen Ausführungen erhältlich.
- Ideal auch zur Kombination mit Umhängebändern oder mit rückseitiger Befestigung.



GLASKLARE HARTFOLIE

- Ausweishülle aus glasklarer, verschweißter Hartfolie 0,3 mm.
- Brillante Optik
- Zur Kombination mit Umhängebändern, Clips und weiteren Befestigungen.
- Verschiedene Formate direkt lieferbar.
- Sonderausführungen realisierbar.

AUSWEISHÜLLEN FÜR SIE GEMACHT.

Wählen Sie unter den verschiedenen Ausweishüllen die gewünschte Lochung und Einlagenformat aus. Kombinieren Sie die gewählte Ausweishülle mit einer passenden Befestigung. Natürlich kann Ihre Ausweishülle auch im Siebdruck und Digitaldruck veredelt werden. Fertig ist Ihre individuelle Firmenpräsentation.

Zum Verkleben



Zum Vernieten



Zum Einhängen



MATTIERTE BLENDFREIE HARTFOLIE

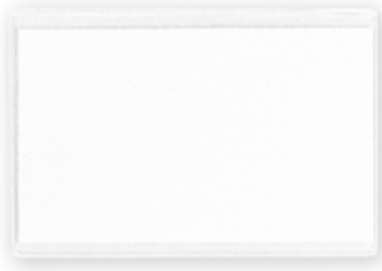

F-8755
 Einlageformat: 87 x 55 mm
 Befestigungsmöglichkeit
 rückseitig



FE-9055
 Einlageformat:
 90 x 55 mm
 Eurolochung

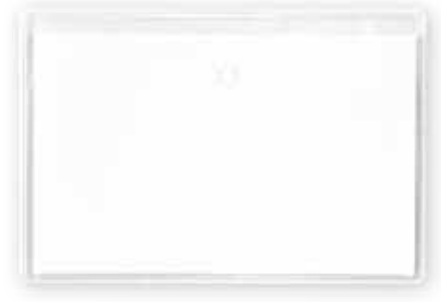

FR-8755
 Einlageformat: 87 x 55 mm
 Befestigungsmöglichkeit zur
 Vernietung

GLASKLARE HARTFOLIE



GE-6090
 Einlageformat:
 60 x 90 mm
 Eurolochung



GFL-6090
 Einlageformat:
 60 x 90 mm
 Langloch und Formstanzung



GGL-6090
 Einlageformat: 60 x 90 mm
 Langloch, bündige Vorder-
 und Rückseite



GGE-9060
 Einlageformat:
 90 x 60 mm
 Eurolochung, bündige
 Vorder- und Rückseite



GFE-9060
 Einlageformat:
 90 x 60 mm
 Eurolochung und
 Formstanzung



GE-9060
 Einlageformat:
 90 x 60 mm
 Eurolochung

AUSWEISHÜLLEN – DIE KLASSIKER!

Bewährt für Events, Veranstaltungen und Tagungen.
Praktische Standardlösungen in drei Materialien mit
verschiedenen Befestigungen kombinierbar,
für variable Einsatzmöglichkeiten.
Sonderformate sind realisierbar..

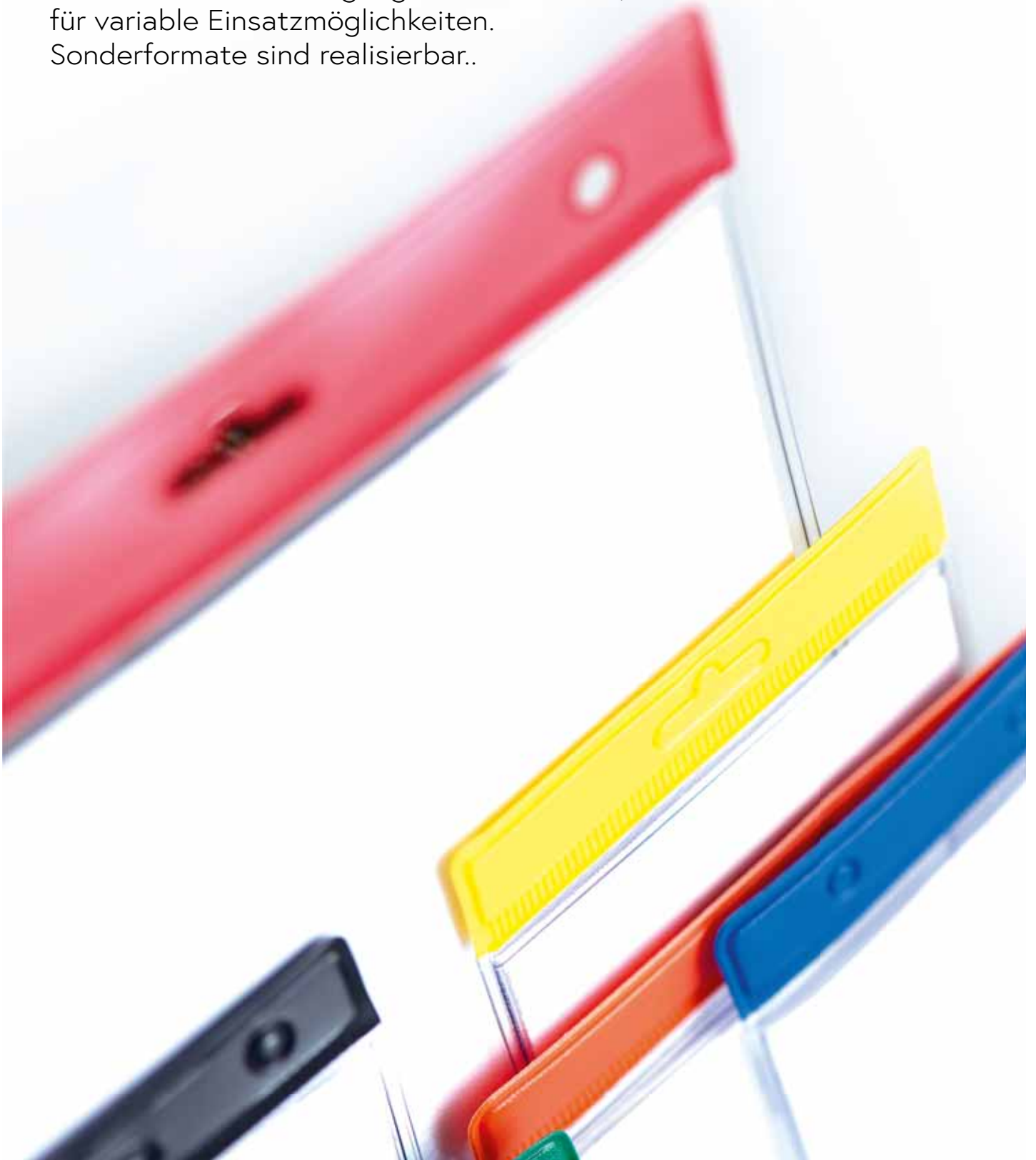



WER-105150
Einlageformat:
105 x 150 mm (DIN A6)



WER-10575
Einlageformat:
105 x 75 mm



WER-9055
Einlageformat: 90 x 55 mm

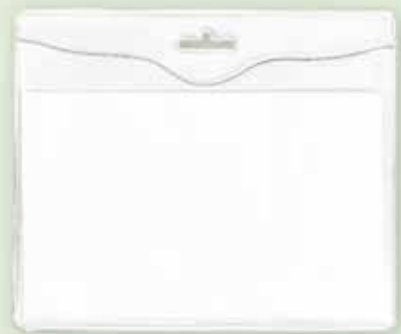

WFE-8755
Einlageformat: 87 x 55 mm



WR-8755
Einlageformat: 87 x 55 mm



WE-8050
Einlageformat: 80 x 50 mm



Kombinieren Sie Umhängebänder mit Ausweishüllen

Unverzichtbar für Veranstaltungen jeder Art. Ob farblich passend zu unserem Umhängeband-Sortiment oder in transparenter Ausführung: Unser gut sortiertes Lager-Programm von Ausweishüllen überzeugt durch große Auswahl und hochwertige Qualität. Wir produzieren in Deutschland für Sie. Sonderanfertigungen realisieren wir gerne für Sie.



WPER-9060 - Lagerware

Ausweishülle, Querformat
passend für Einlage 90 x 60 mm, aus transparenter Weichfolie
am oberen Rand farbig abgesetzt, in 9 Standardfarben lieferbar.

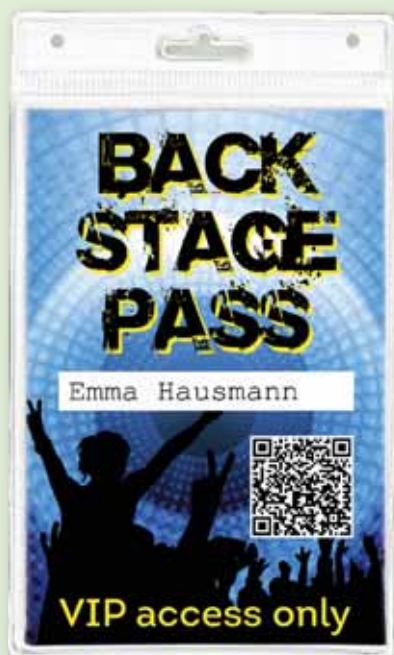

WPER-6090 - Lagerware

Ausweishülle, Hochformat passend für Einlage 60 x 90 mm, aus transparenter Weichfolie
am oberen Rand farbig abgesetzt, in 9 Standardfarben lieferbar.

Immer gut in Szene - hochwertige ID-Card-Cases

Einlageformat: 86 x 54 mm, Visitenkartengröße.
Farbige Präsenz für Ihren Namen. Einfaches Handling
durch Klickmechanik zum Einschub der Einlagen. Ob
bedruckte Scheckkarten oder Kartoneinlagen, dieses
praktische Produkt überzeugt im täglichen Einsatz.



CP-8654/CP-10574 - Lagerware

Card-Holder, Querformat
mit praktischer Klick-Öffnung, mittig mit einem Langloch
in den Einlageformaten 86 x 54 mm und 105 x 74 mm, sowie
in 4 Farben lieferbar



CP-5486/CP-74105 - Lagerware

Lagerware - Card-Holder, Hochformatformat
mit praktischer Klick-Öffnung, mittig mit einem Langloch
in den Einlageformaten 54 x 86 mm und 74 x 105 mm,
sowie in 4 Farben lieferbar



„HOCHWERTIG INDIVIDUELL.“

Individuelle Karten im Scheckkartenformat
(nach ISO 7810).

Vielseitig einsetzbar mit individueller
Personalisierung, Nummerierung oder
Unterschriftsfeld. Konfektionierung
mit vielen Befestigungen möglich.



Individueller geht's nicht mehr! Scheckkarten - für viele Einsatzbereiche

Ob Mitgliedsausweise, Kunden- oder Besucherkarten - wir realisieren Ihre Wunschkarte im hochwertigen randlosen Re-Transferdruck. Erhalten Sie bereits ab einer kleinen Stückzahl Ihre individuellen Karten. Kombiniert mit einer passenden Befestigung und schon ist eine individuelle Scheckkarte einsatzbereit. Bei uns erhalten Sie alles aus einer Hand. Kurze Lieferzeiten und erstklassigen Service. Fragen Sie uns!



Ihre Möglichkeiten!

Konfektionierung mit verschiedenen Befestigungen möglich.



B-137



B-052



FÜR KURZENT- SCHLOSSENE:

Wahlweise mit Aufdruck und mit verschiedenen Befestigungsmöglichkeiten schnell lieferbar. Alle Card-Holder passend für Standardkarten nach ISO 7810.





CH-20
1:1



Card-Holder „Made in Germany“ aus weichmacherfreiem Material, passend für Einlage 85 x 54 mm, einseitig mit Fingereingriff. Sonderfarben auf Anfrage.



CH-24
1:1



Card-Holder „Made in Germany“ Frontseite transparent, Rückseite vollfarbig, in 4 Standardfarben, Wahlweise mit Aufdruck und mit verschiedenen Befestigungsmöglichkeiten schnell lieferbar.



CH-25
1:1



Card-Holder „Made in Germany“ aus recycelbarer Spezialfolie 0,4 mm passend für Einlage 85 x 54 mm, einseitig mit Fingereingriff und Daumenausstanzung.

CH-34



Verschließbarer Card-Holder passend für drei Scheckkarten mit passendem Schlüssel.

CH-36



CH-35

Verschließbarer Card-Holder passend für drei Scheckkarten ohne Langloch **CH-36** mit Langloch **CH-35**



Scheckkartenhalter - auch bedruckbar

CH-37
1:1

Card-Holder „Made in Germany“
passend für Einlage 86 x 54 mm,
für 1 Scheckkarte geeignet und
mit Einschubrampe

CH-13
1:1

Card-Holder „Made in Germany“ mit Kartenschieber zur einfachen Entnahme,
Hochformat, Schieber in 3 Standardfarben.

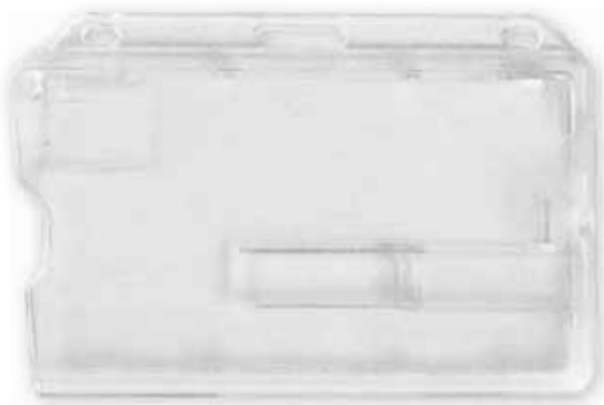
CH-12
1:1

Card-Holder „Made in Germany“ mit Kartenschieber zur einfachen Entnahme, Querformat, Schieber in 3 Standardfarben.

CH-18D
1:1

Card-Holder „Made in Germany“ aus transparentem Polystyrol,
mit zwei Kartenschiebern,
beide Kartenschieber transparent,
Card-Holder passend für 2 Scheckkarten
im Querformat



CH-11



Card-Holder mit Fingereingriff „Made in Germany“ aus transparentem Polycarbonat, auch bedruckbar.



CH-21



Card-Holder „Made in Germany“ mit Fingereingriff, aus transparentem Polystyrol, passend für eine Scheckkarte im Querformat



CH-10



Card-Holder „Made in Germany“ 1-seitig vollflächig offen, aus transparentem Polycarbonat, passend für eine Scheckkarte im Querformat



CH-17

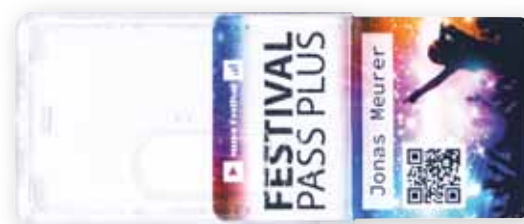

Card-Holder „Made in Germany“ mit Fingereingriff, aus transparentem Polystyrol, passend für eine Scheckkarte im Hochformat

Jojos in verschiedenen Farben und Ausführungen.

Auf Wunsch mit unterschiedlichen Veredelungen kurzfristig lieferbar. Fragen Sie uns nach weiteren Varianten.



Vorderseite

Rückseite

Logo-Anbringung

- ✓ Digitaldruck
- ✓ Doming
- ✓ Siebdruck
- ✓ Lasergravur



B-130 - Lagerware

Klares Design, in oben gezeigten Farben
 60 cm lange Nylonschnur
 Durchmesser: 32 mm
 Logo-Fläche: 20 mm
 Veredelung und Sonderanfertigungen auf Anfrage.



Vorderseite

Rückseite



B-138 - Lagerware

Vollfarbig und transparent
 mit drehbarem Stahlklemmbügel
 60 cm lange Nylonschnur
 Durchmesser: 32 mm
 Logo-Fläche: 20 mm
 Veredelung und Sonderanfertigungen auf Anfrage.

Hakenverschluss zur Befestigung an Schlüsselbändern und Gürtelschnallen



B-186 - Lagerware

Hochwertige, schicke Metall-Optik transparente Kunststoffflasche
40 cm lange Nylonschnur
Format: 44 x 24 mm
Logo-Fläche: 38 x 20 mm
Veredelung und Sonderanfertigungen auf Anfrage.



B-180 - Lagerware

Edle Hochglanz-Optik und außergewöhnliches Design
Format: 30 x 30 mm
Logo-Fläche: 20 x 20 mm
Veredelung und Sonderanfertigungen auf Anfrage.



B-137 - Lagerware

Skipasshalter aus Kunststoff silberfarbig verchromt mit Stahlklemmbügel
60 cm lange Nylonschnur
Durchmesser: 32 mm
Logo-Fläche: 20 mm
Veredelung und Sonderanfertigungen auf Anfrage.



B-181 - Lagerware

Metall-Skipasshalter, silberfarbig rund, mit Stahlklemmbügel
Kunststoffflasche mit Metalldruckknopf
60 cm lange Metallschnur
Durchmesser von ca. 40 mm
Logo-Fläche: 36 mm
Veredelung und Sonderanfertigungen auf Anfrage.

FÜR KURZENTSCHLOSSENE:

Nicht immer ist Zeit für die eigene Gestaltung. Wenn es mal schnell gehen muss, helfen wir Ihnen mit unseren ausgewählten und bewährten Lanyards weiter, die wir in Deutschland ab Lager für Sie bereit halten.



Ihre Veranstaltung, Ihre Vorstellung

Für die Einhaltung enger Liefertermine bieten wir Lanyards aus Polyester als Schlauchband mit 10 mm Bandbreite, Flachbänder in 20 mm Breite und zusätzlich 2in1-Lanyards aus Nylon in neun Farben direkt ab Lager an. Ideal für Veranstaltungen, Events oder in Kombination für Ihre Besucherausweise. Gerne bieten wir Ihnen auch bedruckte Umhängebänder in vielen Ausführungen an.

Wählen Sie aus den verschiedenen Bändern	UP2-10 Polyester Schlauchband, 10 mm	UP1-20 Polyester Flachband, 20 mm	UN1-10 Nylon Flachband, 10 mm
Wählen Sie eine Farbe			

Wählen Sie aus den verschiedenen Accessoires	UP2-10 Polyester Schlauchband, 10 mm	UP1-20 Polyester Flachband, 20 mm	UN1-10 Nylon Flachband, 10 mm
Option 1	B-095 	B-095 	B-095 B-170 
Option 2	B-095 B-104 	B-095 B-104 	B-171 B-170 
Option 3		B-095 B-139 	
Option 4		B-095 B-129 B-139 	

BEFESTIGUNGEN ZUM VERKLEBEN



BS-080
Magnethalterung stark,
mit selbstklebendem Metallträger,
in ca. 46 x 13 mm



BS-081
Magnethalterung extrem stark,
mit selbstklebendem Metallträger,
in ca. 46 x 13 mm



BS-082
Magnethalterung stark,
mit selbstklebendem Metallträger,
in ca. 33 x 13 mm



BS-086
Magnethalterung schwarz ummantelt,
mit selbstklebendem Metallträger,
in ca. 45 x 12 mm



BS-087
Magnethalterung extrem stark, grau
ummantelt, mit selbstklebendem
Metallträger, in ca. 45 x 12 mm



BS-042
Kunststoffklammer mit Sicherheits-
nadel, auf transparentem Träger,
in ca. 14 x 24 mm



BS-044
Kunststoffklammer drehbar,
auf Kunststoffträger, silber,
in ca. 14 x 19 mm



BS-046
Kunststoffklammer mit Sicherheits-
nadel, arretierbar, Kunststoffträger,
in Ø ca. 24 mm



BS-047
Kunststoffklammer, arretierbar,
Kunststoffträger,
in Ø ca. 24 mm



BS-025
Krokodilklammer, auf transparentem
Kunststoffträger,
in ca. 12 x 30 mm



BS-040
Krokodilklammer mit Sicherheitsnadel,
auf transp. Kunststoffträger,
in ca. 12 x 30 mm



BS-041
Krokodilklammer mit Sicherheitsnadel,
auf transp. Kunststoffträger,
in ca. 12 x 25 mm

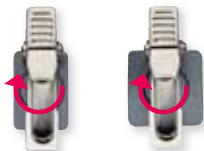

BS-028
Krokodilklammer drehbar, auf Kunst-
stoffträger, silber, in ca. 13 x 19 mm
oder ca. 19 x 19 mm

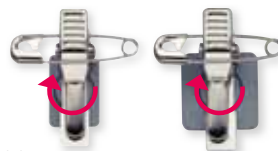

BS-029
Krokodilklammer drehbar mit Sicher-
heitsnadel, auf Kunststoffträger, silber,
in ca. 13 x 19 mm oder ca. 19 x 19 mm



BS-030
Broschennadel hochwertig, auf Kunst-
stoffträger, transparent oder silber,
in ca. 40 x 8 mm



BS-062
Zwei Stahlklemmbügel mit Magnet-
halterung, auf schwarzem
Kunststoffträger, in ca. 62 x 22 mm



BS-063
Zwei Stahlklemmbügel mit Broschen-
nadel, auf schwarzem Kunststoffträger,
in ca. 63 x 27 mm

ZUM DURCHZIEHEN, ANHÄNGEN UND VERNIETEN BEFESTIGUNGEN



B-052
Ausweisclip drehbar, mit
Kunststoffdruckknopf

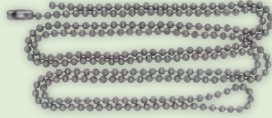

B-070
Metallkugellkette mit Verschluss,
ca. 80 cm lang



B-054
Metallkugellkette mit Verschluss,
ca. 80 cm lang

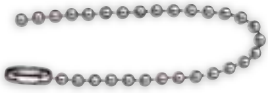

B-072
Kugellkette mit Verschluss,
ca. 10 cm lang



B-055
Ausweisclip drehbar, für Euroloch und
Langloch, mit verstärktem Gewebe-
band und Metalldruckknopf



B-071
Metallring mit Schraubverschluss,
Ø ca. 50 mm



B-056
Metallklammer drehbar, für Euroloch
und Langloch, mit Kunststoffflasche
und Metalldruckknopf

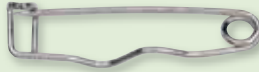

B-035
Wellennadel, zum Durchziehen,
in ca. 6 x 32 mm



B-057
Metallklammer + Sicherheitsnadel,
drehbar, für Euroloch und Langloch mit
Kunststoffflasche und Metalldruckknopf

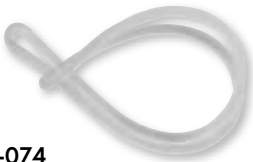

B-074
Kunststoffschlaufe transparent,
ca. 15 cm lang



B-059
Metallklammer und Sicherheitsnadel,
drehbar, für Euroloch und Langloch,
mit verstärktem Gewebeband
und Metalldruckknopf



B-137
Hochwertige,
schicke Metall-Optik-Lagerware
Durchmesser: 32 mm
Logo-Fläche: 20 mm



B-011
Kunststoffklammer drehbar,
zum Vernieten, ca. 11 x 25 mm



B-012
Kunststoffklammer mit Sicherheits-
nadel, drehbar, zum Vernieten,
ca. 11 x 25 mm

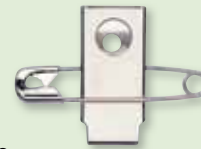

B-023
Metallklammer mit Sicherheitsnadel,
drehbar, zum Vernieten,
Lochdurchmesser 5 mm, ca. 10 x 25 mm



B-024
Krokodilklammer drehbar,
zum Vernieten,
ca. 8 x 40 mm



B-021
Metallklammer drehbar,
zum Vernieten, Lochdurchmesser 5 mm,
ca. 11 x 27 mm



B-050
Ausweisclip drehbar,
zum Vernieten

AUFSTELLER MIT IHREM DESIGN



Individuelle Tischaufsteller aus Acryl
– freie Gestaltung in Bedruckung und Außenform:
Alles ist möglich! Frei gestaltbare Kontur durch
Laserpräzision, edle Bedruckung mit hochwertigem
Siebdruck oder Digitaldruck in Fotoqualität. Hier zei-
gen wir eine kleine Auswahl der unendlichen Möglich-
keiten. Wir beraten Sie gerne und fertigen aus Ihren
Ideen handfeste Produkte.





Unser Wellness-Angebot:

Ganzkörpermassage

Ein außergewöhnliches Wellness-Erlebnis für alle Sinne und eine ca. 50 minütige Massage mit absolutem Hochgenuss für seidigweiche und zarte Haut, sowie ein glückliches Lächeln.

€ 72,00

Klangmassage

Tibetische Klangschalen werden auf ihrem und um ihren Körper verteilt und in verschiedenen Tonlagen erklingen lassen.

€ 75,00

€ 129,00

€ 44,50

H design HOTEL Bar COCKTAILS & DRINKS

COGNAC	€ 6,90	GIN FIZZ	€ 6,90
WHISKY	€ 6,90	FRUITBURY GIN Zitrone Zucker Soda	€ 6,90
PINKY NO. 1 CUP	€ 6,90	MANHATTAN	€ 6,90
PINKY NO. 2 CUP	€ 6,90	Canadian Whisky Cinzano Rosso (Apostura)	€ 6,90
YODKA BEER	€ 6,90	YODKA GINLET ODER GIN GINLET	€ 6,90
WHISKY SOUR	€ 6,90	Vodka oder Fruity Gin Limette	€ 6,90
APEROL SOUR	€ 6,90	BLOODY MARY	€ 6,90
LIQOR 43 SOUR	€ 6,90	Vodka Zitrone Tomate Gewürze	€ 6,90
BALLANO SOUR	€ 6,90	YODKA MARTINI	€ 6,90
		Bellini	€ 6,90
		De Kuyper Pfirsich Pfirsich Sekt Bolero XTRA	€ 6,90
		PRETTY WOMAN	€ 6,90
		White Russian	€ 6,90
		Vodka Kahlúa Sahne	€ 6,90



CI-10632
Prospekthalter, für DIN A4 Hochformat

CI-10938
Prospekthalter, für DIN lang Hochformat



ATD-210148
Für Einlage 210 x 148/296 mm

ATD-10575
Für DIN A7 Format

ATD-297105
Für Einlage
297 x 105/210 mm

ATD-14852
Für Einlage
148 x 52/104 mm

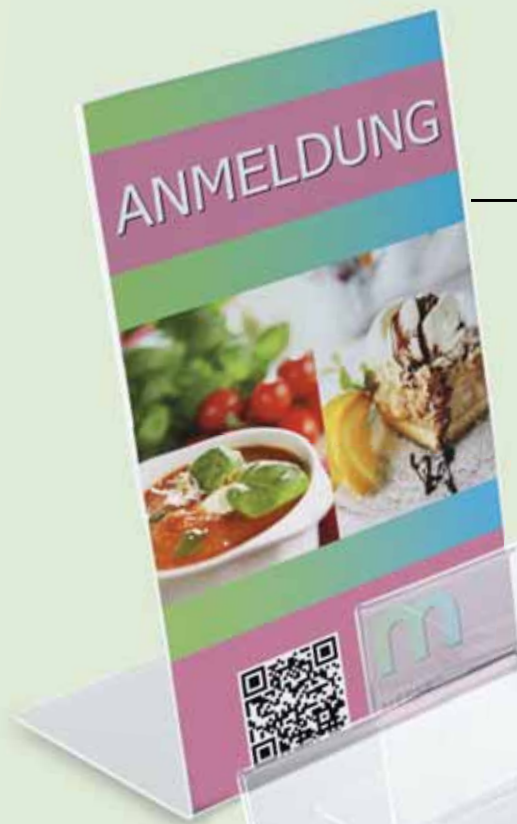

ATL-150105
Für DIN A6-Format

ATL-210297
Für DIN A4 Hochformat

ATL-297105
Für 1/2 DIN A4 Querformat

ATL-74105
Für DIN A7 Hochformat

ATL-7452
Für DIN A8 Querformat

ATL-8655
Für Einlage 86 x 55 mm
(Scheckkartenformat)





0401

LERCHE 
PROMOTION & MERCHANDISING

Herrnhäuser Straße 7, 82538 Geretsried-Gelting
Telefon: +49 8171 38710-0, Telefax: +49 8171 38710-29
info@lerche-werbemittel.de, www.lerche-werbemittel.de