

# LERCHE



**COLLECTION 2020**

**100 % KLIMANEUTRAL**



**ECO TECH**

**SOUND & VIRTUAL REALITY**

Bluetooth-Speaker | VR-Brillen | Headphones | Headsets | Earbuds

**REISEADAPTER**

Reiseadapter für EUR / US / AUS / UK

**HOME & CAR CHARGER**

Car Charger | USB-Ladegeräte | Smart Sockets | Wall Charger | Steckdosenleisten

**AUTOZUBEHÖR**

Dashcam | Wireless Car Charger | Smartphone & Tablet Halterungen

**WIRELESS CHARGER**

Wireless Charger für Qi-fähige Geräte | Powerbanks mit Wireless Charger

**POWERBANKS**

Powerbanks 2.000 – 10.000 mAh | Powerbanks mit Wireless Charger | RFID-Powerbanks | Powerbanks mit Handwärmer

**KABEL & SMARTPHONE-ZUBEHÖR**

Ladekabel | Lanyard | Adapteraufsatz | Micro-USB-Kabel | Keyring Kabel

**BÜRO**

Ventilatoren | USB-Sticks | Computer-Zubehör | Laserpointer | Touchpens | Smartphone Ringe | Tischrechner

**4 LICHTBOGEN-FEUERZEUGE 62**  
Stabfeuerzeuge | Taschenfeuerzeuge

**6 RFID 64**  
RFID-Etuis | RFID-Reisepass-Etuis | RFID-Powerbanks | RFID-Kartenhalter

**22 LICHT, ZEIT & KLIMA 68**  
Smart Sockets | Nachtlichter | Leuchten | Taschenlampen | Wanduhren | Wetterstationen

**25 OUTDOOR & SMARTWATCHES 80**  
Smartwatches | Taschen | Beanies mit Licht | Sport & Outdoor Leuchten

**31 BOTTLES, MUGS & BOXES 85**  
Becher | Isolierkannen | Trinkflaschen | Lunchboxen

**34 LIFESTYLE 93**  
Küchenzubehör | Nussknacker | Käsebretter | Messer | Luftbefeuchter | Puzzle

**39**

**51**

**58**





# WE GO GREEN

100 % KLIMANEUTRAL

## Möchten Sie nicht auch Fußabdrücke hinterlassen?

Schmelzende Gletscher und Polkappen, Wetterextreme, steigende Meeresspiegel, Abholzung der Regenwälder: noch vor zwei Jahrzehnten nahmen wir das mit einem unguuten Gefühl wahr und stellten uns die Frage, wie dies mit unserer Lebensweise und unserem wirtschaftlichen Handeln zusammenhängen könnte. Aus dem Gefühl ist eine wissenschaftlich fundierte, gesamtgesellschaftlich **akzeptierte Gewissheit** geworden. Und daraus ist die Erkenntnis erwachsen, dass wir etwas tun müssen, um unseren Planeten für uns und unsere Kinder grün und lebenswert zu erhalten. Nicht morgen, sondern heute. Die Uhr tickt.

Weltweit sind unzählige kleine und große Projekte aus dem Boden geschossen, die ein gemeinsames Ziel verfolgen: eine **nachhaltige Verbesserung des Weltklimas**. Wir sind die Generation, die eigentlich alles klar vor Augen hätte, wenn sie sich der Ausreden entledigte. Stattdessen müssen wir uns erst von unseren Kindern ins Gewissen reden lassen.

## Lassen Sie es uns anpacken!

Wir haben diskutiert und uns entschieden, dass wir etwas tun wollen. Aber nicht nur hier und da ein wenig klimaneutral drucken oder veredeln, das alles möglichst öffentlichkeitswirksam, sondern **umfassend und konsequent**. Wir sind Importeure elektronischer Werbeartikel. Das ist das, was wir besonders gut können und aus diesem Grunde haben Sie uns als Ihren Lieferanten gewählt. Wir mussten erkennen, dass die Natur unserer Artikel und ihr Weg bis zum Beschenkten eine **aktive Reduktion des CO<sub>2</sub>-Ausstoßes** nahezu unmöglich macht. Auf der Suche nach Möglichkeiten sind wir auf **natureOffice** gestoßen.

## Nestler-matho<sup>®</sup>, natureOffice und aktiver CO<sub>2</sub>-Ausgleich

Wir bewegen über das Jahr hinweg gesehen einiges an Ware; es ist uns wichtig, das bei der Produktion anfallende CO<sub>2</sub> zu kompensieren. Über natureOffice investieren wir weltweit in Projekte, die die **Klimabilanz nachhaltig positiv beeinflussen**. Das sind ebenso Wiederaufforstungsprogramme wie Projekte alternativer Energiegewinnung. Und noch mehr: unsere Neuheiten werden weitestgehend ohne Kunststoffe verpackt, wir überprüfen alle unsere Artikel dahingehend und werden unnötige Kunststoffe direkt an der Quelle vermeiden.

Ab sofort ist **jeder einzelne Artikel**, den Sie von uns erwerben, **100 % klimaneutral**. Zertifiziert und nachvollziehbar. Auch jeder einzelne Schritt der Veredelung, wie beispielsweise Druck oder Lasergravur sind klimaneutral. Und nicht zuletzt werden unsere Kataloge auf **FSC zertifiziertem Papier** klimaneutral gedruckt. Wir sehen Klima- und Umweltschutz als Verpflichtung und würden uns freuen, wenn Sie sich von uns inspirieren ließen und mit uns zusammen die Welt des Handels nachhaltig veränderten. damit unsere Fußabdrücke die wir unseren Nachkommen hinterlassen, groß und grün sein werden.

Ihre Karin und Peter Pfrommer  
Nestler-matho GmbH & Co. KG





## Bluetooth-Speaker ECO S1

**N-m 537 Buche.** Guter Klang trifft Natur: Bluetooth-Speaker aus echtem Buchenholz. Leistung: 5 W. Spielzeit 5–6 Stunden bei 70 % der Lautstärke. Bluetooth 5.0. Batteriekapazität: 1.200 mAh. Material: Buchenholz / ABS. **Maße:** 90 x Ø 80 mm. Gewicht: 242 g. Einzelverpackung. **Werbeanbringung:** auf Buchenfläche, 20 x 50 mm (D2); auf Steg LS-Gitter, 50 x 5 mm (D2); auf Buchenfläche, 50 x 20 mm (L2)



	bis 99	ab 100	ab 200	ab 300	ab 500
Preis in €	18,40	17,95	17,41	17,05	16,69

## Bluetooth-Speaker ECO S2

**N-m 539 Bambus.** Klein, formschön und in nachhaltigem Bambusgewand! Mit Freisprechfunktion, UKW-Radio und TF-Kartensteckplatz. Leistung: 3 W bei 4 Ohm Impedanz. Frequenzgang: 2,4–2,48 GHz. Bluetooth 4.2. Material: ABS / Bambus. **Maße:** 43 x Ø 75 mm. Gewicht: 134 g. Einzelverpackung. **Werbeanbringung:** auf Bambusfläche, 30 x 30 mm (D2); auf Gitter, Ø 60 mm (D2/L2); auf Bambusfläche, 30 x 20 mm (L2)



	bis 99	ab 100	ab 300	ab 500	ab 1.000
Preis in €	6,92	6,75	6,55	6,41	6,28

## Bluetooth-Speaker ECO S3

**N-m 545 natur.** Nachhaltig dank eines hohen Weizenstrohanteils von 50 %. Leistung: 3 W. Bluetooth 4.2. Mit Freisprechfunktion. Batteriekapazität: 300 mAh. Material: ABS / Weizenstroh. **Maße:** 72 x Ø 68 mm. Gewicht: 212 g. Einzelverpackung. **Werbeanbringung:** auf Körper, 30 x 50 mm (D2); auf Körper, 20 x 40 mm (L2); auf Körper 45 x 50 mm (3DL)



	bis 99	ab 100	ab 200	ab 300	ab 500
Preis in €	9,43	9,20	8,92	8,74	8,56



# ECO TECH

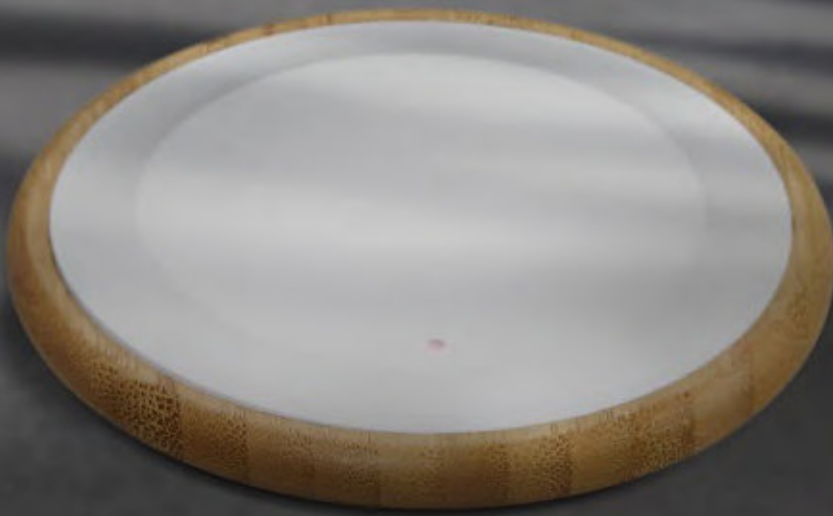

## Wireless Charger ECO W1

**N-m 571 weiß/Bambus.** Ökologie trifft Effizienz und Schönheit: 10 W Wireless Charger mit Bambus-Echtholz-Rahmen; Input 5V / 2A 9V / 1,67A, Ladeeffizienz: 75 %, mit Fremdkörpererkennung, Ladekabel 80 cm inklusive. Material: ABS / Bambus. **Maße:** Ø 110 x 15 mm. Gewicht: 76 g. Einzelverpackung. **Werbeanbringung:** auf der Auflagefläche, Ø 65 mm (D2/UV2)



	bis 99	ab 100	ab 200	ab 300	ab 500
Preis in €	14,30	13,95	13,53	13,25	12,94



## Wireless Charger ECO W2

**N-m 550 natur.** Leicht und umweltfreundlich! Wireless Charger mit hohem Weizenstrohanteil von 50 % und 5 W Leistung. Inklusive Ladekabel. Material: ABS / Weizenstroh. **Maße:** 108 x 76 x 7 mm. Gewicht: 60 g. Einzelverpackung. **Werbeanbringung:** auf Körper, Ø 50 mm (D2/L2/UV2); auf Körper, vollflächig (UV3)

	bis 99	ab 100	ab 300	ab 500	ab 1.000
Preis in €	5,33	5,20	5,04	4,94	4,84

## NACHHALTIGE PRODUKTE

Großes beginnt meist im Kleinen: nachhaltiges Handeln hat viele Facetten. Die Produkte der ECO-Serie bestehen aus deutlich weniger Kunststoff; zu ihrer Herstellung wurden unter anderem natürliche Materialien wie Bambus, Buchenholz oder Weizenstroh verwendet, wodurch der Verbrauch an Rohöl erheblich reduziert wurde. Auch die Verpackungen kommen weitestgehend ohne Kunststoffe aus.



# SOUND & VIRTUAL REALITY

Neue Designs und immer bessere Klang- und Bildqualität sind der Motor für diese kleinen Technikwunder. In unserem Audio- und VR-Sortiment finden Sie Produkte, die Design und Funktion perfekt vereinen.



ab 18,37 €

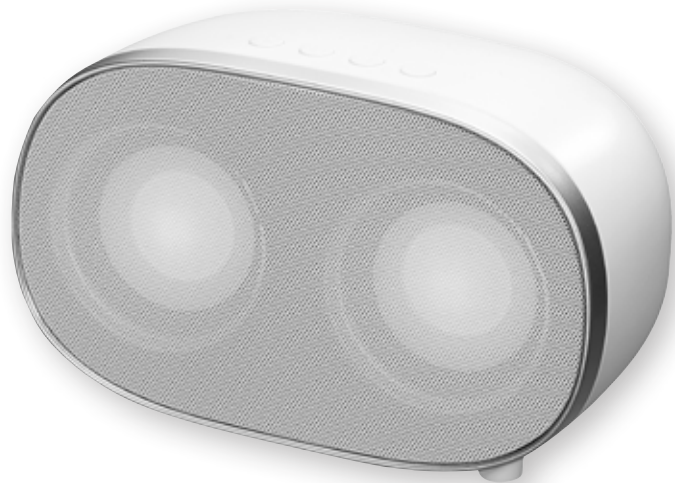

## WOLLY Bluetooth-Speaker mit beleuchteten Membranen

**N-m 566 weiß / silber.** Schau' mir in die Augen, Kleiner! Wenn er aufwacht, beginnt die gute Laune. Mit Freisprechfunktion und AUX-Eingang. Ausgangsleistung 4 Ω, 40 mm. Leistung: 2 x 3 W. Bluetooth 5.0. Batteriekapazität: 1.200 mAh. Inklusive Ladekabel. Material: weißes ABS mit farbiger LED. **Maße:** 208 x 125 x 125 mm. Gewicht: 692 g. Einzelverpackung. **Werbeanbringung:** auf Oberseite, 50 x 30 mm; auf Gitter, Ø 60 mm (D2)

	bis 99	ab 100	ab 200	ab 300	ab 500
Preis in €	20,24	19,75	19,16	18,76	18,37



ab 26,37 €



## FIFTIES Bluetooth-Speaker

**N-m 483 türkis.** Moderner Sound im Gewand der goldenen Fünfziger. Mit UKW-Radio, Freisprechmöglichkeit, SD-Kartensteckplatz und AUX-Eingang. Leistung: 2 x 5 W. Bluetooth 4.2. Batteriekapazität: 1.500 mAh. Material: ABS. **Maße:** 217 x 79 x 115 mm. Gewicht: 741 g. Einzelverpackung. **Werbeanbringung:** auf Frontblende neben Tasten oder auf Oberseite, 60 x 15 mm (D3); neben Tasten, 60 x 15 mm (L3); auf Trageriemen, 40 x 15 mm (PRÄ)

	bis 99	ab 100	ab 200	ab 300	ab 500
Preis in €	29,06	28,35	27,50	26,93	26,37





ab 8,79 €

## SIGN Bluetooth-Speaker

**N-m 422 schwarz.** Kleiner Begleiter ganz groß. Der hübsche Speaker in textiler Optik hat alles, was man braucht. Mit Tragegriff. AUX-Eingang. Mikrofon (Freisprechfunktion). SD-Karten-Slot und Radio. Leistung: 3 W. Bluetooth 4.1. Batteriekapazität: 400 mAh. Material: ABS / Silikon / Textil. **Maße:** 116 x 38 x 75 mm. Gewicht: 199 g. Einzelverpackung. **Werbeanbringung:** seitlich, in weiß oder silber, 30 x 15 mm (D2); auf Rückseite, in weiß oder silber, 40 x 20 mm (D2); auf Rückseite, 40 x 20 mm (UV2)



Ab 1.000 Stück auch in diesen Farben per Direktimport lieferbar. Sonderwünsche auf Anfrage

	bis 99	ab 100	ab 200	ab 300	ab 500
Preis in €	9,69	9,45	9,17	8,98	8,79



ab 21,34 €

## Bluetooth-Speaker TEXTIL

**N-m 348 grau.** Stylisher Bluetooth-Speaker in textilem Design. Mit Trageschleife. AUX-Eingang. Tastenbedienfeld. Leichte Farbabweichungen des Textilmaterials möglich. Leistung: 2 x 3 W. Bluetooth 4.1. Batteriekapazität: 600 mAh. Material: ABS / Textil. **Maße:** 185 x 113 x 53 mm. Gewicht: 567 g. Einzelverpackung. **Werbeanbringung:** über Tasten, 6 x 60 mm (D2); neben Tasten, 20 x 30 mm (UV2); Prägung/Druck auf Schleife auf Anfrage



	bis 99	ab 100	ab 200	ab 300	ab 500
Preis in €	23,52	22,95	22,26	21,80	21,34



ab 11,58 €

## OVAL Bluetooth-Speaker

**N-m 343 schwarz.** Zeitloser Bluetooth-Speaker in elegantem Design. Mit Soft-touch-Oberfläche und Textilfront. Leistung: 3 W. Bluetooth 2.1 + EDR. Batterieleistung: 3.7 V 300 mAh Li-ion. Material: ABS / Textil. **Maße:** 170 x 54 x 74 mm. Gewicht: 218 g. Einzelverpackung. **Werbeanbringung:** oben auf Rahmen, 40 x 20 mm (D2 / UV2); Druck in 1c weiß oder silber (D2); Glossy 1-3 entsprechend Druckgröße (GP)

	bis 99	ab 100	ab 200	ab 300	ab 500
Preis in €	12,76	12,45	12,08	11,83	11,58







## BRICK Bluetooth-Speaker mit Wireless Charger

**N-m 565 schwarz/silber.** Ein Statement auf Ihrem Schreibtisch: eleganter Bluetooth-Speaker mit Induktiv-Ladefunktion. Bluetooth 5.0. Zwei 4 Ω 5 W Lautsprecher bieten autonome 20 Stunden Musikgenuss (verkürzt sich bei gleichzeitiger Ladung des Smartphones) bei einer Ladezeit von 2–3 Stunden. Batteriekapazität: 4.000 mAh. Mit Freisprechfunktion, AUX-Eingang, Wireless Output: 5 W. Ladeeffizienz: 65 %. Material: ABS / Stoff / Kunstleder. **Maße:** 220 x 110 x 95 mm. Gewicht: 984 g. Geschenkbox. **Werbeanbringung:** auf Auflagefläche, 50 x 35 mm; auf Rahmen, 50 x 8 mm (D2)

	bis 99	ab 100	ab 200	ab 300	ab 500
Preis in €	34,24	33,40	32,40	31,73	31,06



ab 31,06 €





ab 22,92 €



## DOT Bluetooth-Speaker

**N-m 535 schwarz.** Spektakulär unaufdringliches Design mit beleuchteter Basskalotte. Mit Freisprechfunktion, AUX-Eingang, TF-Kartenslot, UKW-Radio. IP45 staub- und spritzwassergeschützt. Leistung: 5 W, Lautsprecher: 52 mm, 4 Ω. Bluetooth 5.0 TWS. Batteriekapazität: 1.800 mAh. Material: ABS. **Maße:** 40 x 40 x 88 mm. Gewicht: 250 g. Einzelverpackung. **Werbeanbringung:** auf Seitenfläche, 50 x 30 mm (D2); auf Lautsprecher-Gitter, 60 x 40 mm (D2); auf Lautsprecher-Gitter, 80 x 80 mm (UV2)

	bis 99	ab 100	ab 200	ab 300	ab 500
Preis in €	25,27	24,65	23,91	23,42	22,92







ab 20,32 €

ab 15,76 €

## BANG XS Bluetooth-Speaker

**N-m 534 rauchgrau.** Der kleine Bruder mit dem großen Klang für unterwegs. In der praktischen Reißverschluss-Pouch ist er sicher geschützt. Leistung: 3 W. Bluetooth 5.0 TWS. Batteriekapazität: 300 mAh. Input: 100 – 240 V / 50 – 60 Hz. Frequenzgang: 80 Hz – 15 kHz. Inklusive Ladekabel. Material: Metall / ABS / Silikon. **Maße:** Ø 53 x 44,5 mm. Gewicht: 214 g. Pouch / Einzelverpackung. **Werbeanbringung:** auf Körper, 20 x 20 mm (D2); auf Pouch, 40 x 20 mm (D2); auf Körper, 12 x 12 mm (L2); auf Körper, 35 x 35 mm (3DL); auf Pouch, 40 x 20 mm (PRÄ)

	bis 99	ab 100	ab 200	ab 300	ab 500
Preis in €	17,37	16,95	16,44	16,10	15,76



## BANG MINI Bluetooth-Speaker

**N-m 482 rauchgrau.** Edles Design in Perfektion! BANG MINI lässt Augen leuchten. In attraktiver Geschenkverpackung. Leistung: 3 W. Bluetooth 5.0 TWS. Batteriekapazität: 500 mAh. Inklusive Ladekabel. Material: Metall / ABS / Silikon. **Maße:** Ø 57 x 57 mm. Gewicht: 246 g. Geschenkbox. **Werbeanbringung:** seitlich auf Körper, 12 x 12 mm (L2); seitlich auf Körper Rundgravur auf Anfrage (LR); auf Box, 50 x 50 mm (D2); auf Box, 40 x 40 mm (PRÄ)

	bis 99	ab 100	ab 200	ab 300	ab 500
Preis in €	22,40	21,85	21,19	20,76	20,32





26,95 €



## CORNER Bluetooth-Speaker Stereo Set

**N-m 313-1 schwarz.** Innovative Stereo-Technologie: Zwei Bluetooth-Speaker können miteinander gekoppelt werden für einzigartigen kabellosen Stereo-Raumklang. Mit Mikrofon (Freisprechfunktion) und AUX-Eingang. Tastenbedienfeld. Leistung: 3 W. Bluetooth 4.0. Batteriekapazität: 550 mAh. Material: ABS / Metall. **Maße:** 70 x 70 x 40 mm. Gewicht: 442 g. Geschenkbox. **Werbeanbringung:** oben über Tasten, 35 x 10 mm (D2/UV2); Druck 1c in weiß oder silber; Glossy 1–3 entsprechend Druckgröße (GP)



	bis 99	ab 100	ab 200	ab 300	ab 500
Preis in €	26,95	26,95	26,95	26,95	26,95



ab 17,30 €



## PRETTY Bluetooth-Speaker

**N-m 352 schwarz.** Handlicher Bluetooth-Lautsprecher in neuem Textildesign. Mit Softtouch-Oberfläche. Mit Mikrofon (Freisprechfunktion). Tastenbedienfeld. AUX-Eingang. Mit Reißverschluss-Box. Leichte Farbabweichungen des Textilmaterials möglich. Leistung: 4 W. Batteriekapazität: 300 mAh. Material: ABS / Textil. **Maße:** 70 x 35 x 70 mm; Etui: 80 x 45 x 80 mm. Gewicht: 97 g. Einzelverpackung. **Werbeanbringung:** oben auf Körper, 30 x 5 mm (D2), auf Rückseite, 25 x 30 mm (D2/UV2)

	bis 99	ab 100	ab 200	ab 300	ab 500
Preis in €	19,07	18,60	18,04	17,67	17,30



16,95 €



## POINT Bluetooth-Speaker Stereo Single

**N-m 314 weiß.** Ein toller, klangstarker 5 W Speaker. Mit Mikrofon (Freisprechfunktion) und AUX-Eingang. Hinweis: für die Nutzung der Stereo-Funktion sind zwei Geräte erforderlich. Leistung: 5 W. Bluetooth 4.1. Batteriekapazität: 500 mAh. Material: ABS. **Maße:** 65 x 105 mm. Gewicht: 248 g. Geschenkbox. **Werbeanbringung:** auf Oberseite 12 x 12 mm (D3); Doming auf Gitter auf Anfrage



	bis 99	ab 100	ab 200	ab 300	ab 500
Preis in €	16,95	16,95	16,95	16,95	16,95



6,95 €

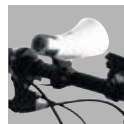

## BIKE Bluetooth-Speaker

**N-m 248 weiß.** Entertainment fürs Fahrrad: Bluetooth-Lautsprecher mit LED-Licht (Dauerlicht, schnelles und langsames Blinken). Mit Mikrofon (Freisprechfunktion). Inkl. Lenkerhalterung. Bluetooth 3.0. Leistung Lautsprecher: 2 W. Lichtleistung: 240 Lux. Batteriekapazität: 500 mAh. Spritzwassergeschützt (IPX4). Material: Kunststoff mit Softtouch-Oberfläche. **Maße:** 110 x Ø 55 mm. Gewicht: 122 g. Einzelverpackung. **Werbeanbringung:** vorne auf silberner Fläche, 15 x 20 mm (L2); auf weiße Fläche oberhalb Tasten, 15 x 10 mm (D2)

	bis 99	ab 100	ab 200	ab 300	ab 500
Preis in €	6,95	6,95	6,95	6,95	6,95



ab 14,60 €



ab 20,41 €



Ab 1.000 Stück auch in diesen  
Farben per Direktimport lieferbar.  
Sonderwünsche auf Anfrage



## ROUND Bluetooth-Speaker

**N-m 481 silbergrau.** Der runde Bluetooth-Lautsprecher besticht mit seiner schlichten Form und sattem Sound. Mit Tragegriff, Radiofunktion und SD-Kartenslot. Leistung: 5 W. Bluetooth 4.2. Batteriekapazität: 1.200 mAh. Material: ABS / Textil. **Maße:** Ø 110 x 48 mm. Gewicht: 256 g. Einzelverpackung. **Werbeanbringung:** auf Rand seitlich, 30 x 10 mm (D2); auf Lautsprecherbezug, 60 x 60 mm (TR)

	bis 99	ab 100	ab 200	ab 300	ab 500
Preis in €	16,09	15,70	15,23	14,92	14,60



## MINI Bluetooth-Speaker in Pouch

**N-m 229-1 schwarz / grau.** In graumeliertem Lifestyle-Design. Mit integriertem Mikrofon (Freisprechfunktion). Unterstützt auch AUX. Leistung: 2 W. Bluetooth 2.1 + EDR. Batteriekapazität: 400 mAh. Material: ABS mit griffiger Oberfläche. Robuste Pouch mit Zipper. **Maße:** Speaker: 65 x Ø 45 mm; Etui: 115 x 50 x 50 mm. Gewicht: 138 g. **Werbeanbringung:** auf Körper, 40 x 10 mm (D2/UV2); auf Pouch, 50 x 20 mm (UV2); Glossy 1-3 entsprechend Druckgröße (GP)

	bis 99	ab 100	ab 200	ab 300	ab 500
Preis in €	22,50	21,95	21,29	20,85	20,41



ab 16,69 €



## APP LIGHT Bluetooth-Speaker

**N-m 312 silber / schwarz.** Bluetooth-Speaker mit Farbwechselmodus. Per App steuerbar: Lichteffekte, Musik und Timer-Einstellungen (Musik und Licht). Mit Mikrofon (Freisprechfunktion) und AUX-Eingang. Tastenbedienfeld. Leistung: 3 W. Bluetooth 4.0. Batteriekapazität: 750 mAh. Material: ABS / Aluminium. **Maße:** 66 x 65 x 62 mm. Gewicht: 175 g. Geschenkbox. **Werbeanbringung:** oben mittig, 30 x 15 mm (L2); seitlich, 20 x 15 mm (D2); oben mittig, 3 x 20 mm (UV2); Glossy 1-3 entsprechend Druckgröße (GP)

	bis 99	ab 100	ab 200	ab 300	ab 500
Preis in €	18,40	17,95	17,41	17,05	16,69

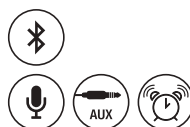

ab 16,60 €



## CHROME Bluetooth-Speaker mit SD-Kartenslot und Radio

**N-m 247 silber.** Edel verchromter Bluetooth-Lautsprecher mit FM-Radio. Zusätzlich Micro-SD-Kartenslot, Mikrofon (Freisprechfunktion) und AUX-Eingang. Mit Tastenbedienfeld. Bluetooth 3.0 + EDR. Leistung: 3 W. Batteriekapazität: 500 mAh. Material: Zinklegierung. **Maße:** 74 x 74 x 67 mm. Gewicht: 260 g. Geschenkbox. **Werbeanbringung:** auf silberner Fläche hochkant, 11 x 25 mm (L2)

	bis 99	ab 100	ab 200	ab 300	ab 500
Preis in €	18,30	17,85	17,31	16,96	16,60







ab 7,35 €



Ab 500 Stück auch in diesen Farben per Direktimport lieferbar. Sonderwünsche auf Anfrage

## Bluetooth-Speaker mit SD-Kartenslot und Radio

**N-m 245 schwarz.** Vielseitiger Bluetooth-Lautsprecher mit SD-Kartenslot und Radio. Mikrofon (Freisprechfunktion) und AUX-Schnittstellenkabel. Mit Tastenbedienfeld und Micro-USB-Anschluss. Bluetooth 3.0 + EDR. Leistung: 3 W. Batteriekapazität: 350 mAh. Material: Stahl mit Softtouch-Oberfläche. **Maße:** 59 x 59 x 51 mm. Gewicht: 233 g. Einzelverpackung. **Werbeanbringung:** 1c silber oder weiß, 30 x 15 mm (D2); hochkant, 15 x 28 mm (UV2); 18 x 28 mm (L2); 3D-Gravur, max. 47 mm Breite (L2)



	bis 99	ab 100	ab 300	ab 500	ab 1.000
Preis in €	8,10	7,90	7,66	7,51	7,35



4,95 €

## FAT PEPP Bluetooth-Speaker mit Saugnapf

**N-m 155 schwarz.** Für Smartphones, Tablets, Laptops und weitere mobile Geräte geeignet. Ausgestattet mit Bedienfeld und Mikrofon (Freisprechfunktion). Aufladezeit: 1 Std. Betriebszeit: bis zu 4 Std. Batterie: Lithium-Akku 3,7 V / 100 mAh. Material: ABS mit Softtouch-Oberfläche. **Maße:** 60 x Ø 60 mm. Gewicht: 82 g. Einzelverpackung. **Werbeanbringung:** auf dunkle Fläche 1 c silber, 5 x 20 mm (L2 / D2); Blindgravur, 30 x 10 mm (L2)

	bis 99	ab 100	ab 300	ab 500	ab 1.000
Preis in €	4,95	4,95	4,95	4,95	4,95



15,95 €

## BOOM Bluetooth-Speaker mit Radio

**N-m 421 schwarz.** 10 Watt Bluetooth-Speaker, das Powerpaket in textiler Optik, mit Tragegriff. AUX-Eingang, Mikrofon (Freisprechfunktion). SD-Karten- / USB-Stick-Slot und Radio. Leistung: 10 W. Bluetooth 2.1. Batteriekapazität: 2.600 mAh. Material: ABS / Textil.

**Maße:** 154 x 53 x 228 mm. Gewicht: 681 g. Einzelverpackung. **Werbeanbringung:** seitlich oder auf Rückseite in weiß oder silber, 40 x 20 mm (D2); nur auf Rückseite, 40 x 20 mm (UV2); größer auf Anfrage; Glossy 1-3 entsprechend Druckgröße nur Rückseite (GP)



	bis 99	ab 100	ab 200	ab 300	ab 500
Preis in €	15,95	15,95	15,95	15,95	15,95



19,95 €



## YE!! Bluetooth-Speaker mit Koffer

**N-m 201 blau.** Der Bluetooth-Power-Lautsprecher im trendigen Design für unterwegs ist definitiv ein Hingucker! Er überzeugt nicht nur optisch, sondern bietet eine ausgezeichnete Klangqualität. Der leistungsstarke 5 W Subwoofer und die 2 x 3 W Lautsprecher sind hierfür ein Garant. Praktisch und einfach zu bedienen mit der neuen NFC-Technologie. Unterstützt auch AUX. Batteriekapazität: 2.800 mAh Lithium-Akku. Material: Metall / ABS. **Maße:** 186 x 205 x 66 mm. Gewicht: 1.067 g. Einzelverpackung. **Werbeanbringung:** seitlich, 50 x 25 mm (D3)

	bis 99	ab 100	ab 200	ab 300	ab 500
Preis in €	19,95	19,95	19,95	19,95	19,95





19,95 €

## SOUNDBAR Bluetooth-Speaker mit SD-Kartenslot

**N-m 350 graumetallic.** Coole Soundbar mit 10-Watt-Genuss für Augen und Ohren. Mit Mikrofon (Freisprechfunktion). SD-Kartenslot und AUX-Eingang. Passivmembran. Leistung: 2 x 5 W. Bluetooth 2.1. Batteriekapazität: 2.000 mAh. Material: ABS / Metall. **Maße:** 408 x 52 x 50 mm. Gewicht: 569 g. Einzelverpackung. **Werbeanbringung:** oben längs, 50 x 25 mm (D3/UV2)

	bis 99	ab 100	ab 200	ab 300	ab 500
Preis in €	19,95	19,95	19,95	19,95	19,95



## MIRROR Bluetooth-Speaker mit Radiowecker & Temperaturanzeige

**N-m 420 schwarz.** Modischer verspiegelter Speaker, der Ihnen die Uhrzeit und Temperatur anzeigt und Ihre Playlist oder Ihren Liebblingssender im Radio spielt. AUX-Eingang. Mit Mikrofon (Freisprechfunktion). SD Karten-/USB-Slot und Radio. Leistung: 2 x 3 W. Bluetooth 4.2 + EDR. Batteriekapazität: 1.800 mAh. Material: Kunststoff / ABS **Maße:** 140 x 50 x 77 mm. Gewicht: 389 g. Einzelverpackung. **Werbeanbringung:** über oder unter Display, 40 x 10 mm (D3/UV2); über Knöpfen weiß oder silber, 30 x 20 mm (D3); über Knöpfen, 30 x 20 mm (UV2)

	bis 99	ab 100	ab 200	ab 300	ab 500
Preis in €	30,70	29,95	29,05	28,45	27,85



ab 27,85 €



## ROTATE Bluetooth-Speaker mit SD-Kartenslot

**N-m 409 anthrazit.** Der innovative Bluetooth-Lautsprecher macht in jeder Variante eine gute Figur! Beide Seiten sind um 360° drehbar und sorgen für immer neue Optik und Sound in jede Richtung. Mit SD-Karten-Slot. Mikrofon (Freisprechfunktion) und Softtouch-Oberfläche. Leistung: 2 x 3 W. Batteriekapazität: 800 mAh. Material: ABS / Softtouch. **Maße:** 85 x 59 x 83 mm. Gewicht: 205 g. Geschenkbox. **Werbeanbringung:** weiß, silber oder schwarz, Größe je nach Platzierung auf Anfrage (D2/UV2); vollflächiger Druck auf Anfrage (UV3)

	bis 99	ab 100	ab 200	ab 300	ab 500
Preis in €	17,95	17,95	17,95	17,95	17,95



17,95 €





ab 15,35 €



## BAR Bluetooth-Speaker

**N-m 536 schwarz.** Kraftvoller Sound aus reduziertem Design. Mit Freisprechfunktion und AUX-Eingang. Leistung: 5 W. Bluetooth 5.0. Batteriekapazität: 1.200 mAh. Material: ABS / Softtouch / Metall. **Maße:** 92 x 237 x 66 mm. Gewicht: 464 g. Einzelverpackung. **Werbeanbringung:** Oberseite neben Knöpfen, 1c weiß/silber, 20 x 30 mm (D2); Oberseite ober-/unterhalb Knöpfen, 1c weiß/silber, 50 x 10 mm (D2); seitlich, 1c weiß/silber, 30 x 30 mm (D2)

	bis 99	ab 100	ab 200	ab 300	ab 500
Preis in €	16,91	16,50	16,01	15,68	15,35







ab 37,06 €

## DAB Radio mit DAB+ und FM-Funktion

**N-m 540 schwarz.** Die Technik der Gegenwart auf kleinem Raum definiert. Kristallklarer Radiogenuss dank DAB+. Mit UKW- und DAB+-Senderspeichern, RDS, 2,4" TFT Farbdisplay, 3,5 mm Klinkestecker und Teleskopantenne. Batteriekapazität: 1200 mAh. Material: ABS. **Maße:** 172 x 47 x 99 mm. Gewicht: 368 g. Geschenkbox. **Werbeanbringung:** auf Drehknopf, Ø 25 mm (D2); zwischen Display und Lautsprecher, 15 x 50 mm (D2); seitlich, 35 x 40 mm (D2); oberhalb Display/Lautsprecher, 5 x 50 mm (D2)

	bis 99	ab 100	ab 200	ab 300	ab 500
Preis in €	40,85	39,85	38,65	37,86	37,06



6,95 €



### TIME Bluetooth-Speaker mit LED-Uhr

**N-m 423-1 grau.** Der Begleiter für unterwegs und zu Hause. Mit Zeitanzeige und Weckfunktion. AUX-Eingang. Mikrofon (Freisprechfunktion). SD-Karten-Slot und Radio. Leistung: 3 W. Bluetooth 4.2. Batteriekapazität: 1.200 mAh. Material: ABS / Textil. **Maße:** 105 x 35 x 105 mm. Gewicht: 260 g. Einzelverpackung. **Werbeanbringung:** über Tasten in weiß oder silber, 40 x 6 mm (D2); seitlich, 40 x 20 mm (D2); seitlich, 40 x 20 mm (UV2)

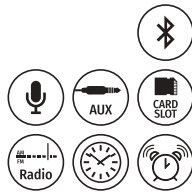

	bis 99	ab 100	ab 200	ab 300	ab 500
Preis in €	6,95	6,95	6,95	6,95	6,95

ab 32,50 €



### RETRO Bluetooth-Speaker mit Radio und SD-Kartenslot

**N-m 249 schwarz.** Modernste Technik in angesagtem Retro-Design. Bluetooth-Lautsprecher mit digitaler Radio-Frequenzanzeige, automatischem Sendersuchlauf und komfortabler Lautstärkeregelung durch Drehknopf. Zusätzlich SD-Kartenslot. Mikrofon (Freisprechfunktion) und AUX-Eingang. Mit Tragegriff. Inkl. Fernbedienung. Bluetooth 4.0. Leistung: 5 W. Subwoofer: 2". Batteriekapazität: 1.800 mAh. Material: abnehmbare Silikonhülle. **Maße:** 97 x 97 x 70 mm. Gewicht: 433 g. Einzelverpackung. **Werbeanbringung:** oben, 60 x 60 mm (L3); oder 14 x 14 mm vorne (L3/DOM1); auf Aussparung auf Lautsprecher, 8 x 8 mm (D2); seitlich / oben in weiß oder silber, 40 x 30 mm (D3)

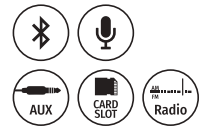

	bis 99	ab 100	ab 200	ab 300	ab 500
Preis in €	35,82	34,95	33,90	33,20	32,50

ab 13,90 €



### COLOUR CUBE Bluetooth-Speaker

**N-m 311 schwarz.** Bluetooth-Speaker mit changierendem LED-Licht. Griffige und robuste Silikonhülle. Mit Mikrofon (Freisprechfunktion) und AUX-Eingang. Tastenbedienfeld. Leistung: 3 W. Bluetooth 2.0. Batteriekapazität: 400 mAh. Material: ABS / Rubber. **Maße:** 70 x 70 x 70 mm. Gewicht: 184 g. Einzelverpackung. **Werbeanbringung:** oben auf Körper, 30 x 4 mm oder auf Rückseite, 30 x 15 mm (D2); auf Rückseite, 30 x 30 mm (UV2); Glossy 1-3 entsprechend Druckgröße (GP)



	bis 99	ab 100	ab 200	ab 300	ab 500
Preis in €	15,32	14,95	14,50	14,20	13,90

3,95 €



### PICKUP Bluetooth-Speaker mit Radio, SD- / USB-Slot

**N-m 407 rot.** Peppiger Bluetooth-Lautsprecher mit Radio, SD-Karten-/USB-Stick-Slot und Mikrofon (Freisprechfunktion). Mit Softtouch-Oberfläche und Trageschleife. Leistung: 3 W. Batteriekapazität: 300 mAh. Material: ABS. **Maße:** 85 x 65 x 38 mm. Gewicht: 120 g. Einzelverpackung. **Werbeanbringung:** Vorderseite unter Tasten 40 x 5 mm (D2); auf Rückseite 1c weiß, silber oder schwarz 40 x 30 mm (D2 / UV2)



	bis 99	ab 100	ab 300	ab 500	ab 1.000
Preis in €	3,95	3,95	3,95	3,95	3,95

3,95 €



## VR-Brille (Virtual Reality)

**N-m 340 schwarz.** Willkommen in der Virtual-Reality-Welt! Eine tolle Möglichkeit, diesen neuen Trend zu genießen, ist unsere VR-Brille. Legen Sie Ihr Smartphone ein, starten Sie eines der auf YouTube oder in den Appstores verfügbaren 3D-Videos und machen Sie die ultimative Virtual-Reality-Erfahrung. Mit elastischem, verstellbarem Trageband und hochwertigen Linsen, die mehrstufig verstellbar sind. Weich gepolstert für angenehme Tragequalität. Geeignet für Smartphones von 89 bis 152,4 mm Breite. Sichtfeld: 70 – 80°. Material: ABS + PC. **Maße:** 195 x 134 x 100 mm. Gewicht: 404 g. Einzelverpackung. **Werbeanbringung:** auf Rückseite, 50 x 20 mm (D2); auf Front, 50 x 20 mm (D2, UV2); größer Digitaldruck (UV3)



	bis 99	ab 100	ab 300	ab 500	ab 1.000
Preis in €	3,95	3,95	3,95	3,95	3,95

11,95 €



## VR-Brille (Virtual Reality) mit Kopfhörer

**N-m 353 weiß.** Steigern Sie Ihr Virtual-Reality-Erlebnis mit dem dazugehörigen Sound. Legen Sie Ihr Smartphone ein, starten Sie ein 3D-Video und steigen Sie mit Bild und Ton voll ein! Hochwertige Verarbeitung mit verstellbarem komfortablem Trageband und Laut-/Leise-Funktion an der Außenseite der VR-Brille. Geeignet für Bildschirmgröße von 119 bis 157 mm Breite (je nach tatsächlicher Größe des Smartphones). Sichtfeld 120°. Material: ABS + PC. **Maße:** 215 x 195 x 120 mm. Gewicht: 410 g. Einzelverpackung. **Werbeanbringung:** links oder rechts oben, 40 x 15 mm (D3)

	bis 99	ab 100	ab 200	ab 300	ab 500
Preis in €	11,95	11,95	11,95	11,95	11,95





19,95 €

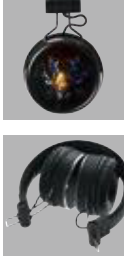

### METAL Bluetooth-Headphone

**N-m 351 grau.** Faltbarer Bluetooth-Kopfhörer in tollem Design. Steuerungsmöglichkeit am Gerät. Mit Mikrofon (Freisprechfunktion) und AUX-Eingang. Platzsparend zusammenklappbar. Leistung: 20 mW. Frequenz: 20 Hz - 20 kHz. Impedanz: 32 Ω. Bluetooth 4.0. Material: ABS / Aluminium. **Maße:** 80 x 135 x 65 mm. Gewicht: 188 g. Einzelverpackung. **Werbeanbringung:** auf Ohrmuschel, 40 x 20 mm oder Ø 30 mm (L3/D3); vollflächiges Doming auf Anfrage (DOM3)

	bis 99	ab 100	ab 200	ab 300	ab 500
Preis in €	19,95	19,95	19,95	19,95	19,95



9,95 €



### Bluetooth-Headphone mit Box

**N-m 316 weiß/schwarz.** Bluetooth-Kopfhörer in praktischer Zipper-Box. Steuerungsmöglichkeit am Gerät. Mit Mikrofon (Freisprechfunktion) und AUX-Eingang. Leistung: 30 mW. Frequenz: 20 Hz - 20 KHz. Impedanz: 32 Ω. Bluetooth 2.1. Batteriekapazität: 250 mAh. Material: ABS. **Maße:** eingeklappt: 160 x 100 x 50 mm. Gewicht: 125 g. Einzelverpackung. **Werbeanbringung:** seitlich auf Bügel 20 x 10 mm (D3); auf Box 40 x 40 mm (UV2)

	bis 99	ab 100	ab 200	ab 300	ab 500
Preis in €	9,95	9,95	9,95	9,95	9,95



9,95 €



### PILOT Bluetooth-Headphone

**N-m 394 schwarz.** Superstark für Ihre Werbeanbringung: Faltbarer BT-Kopfhörer mit großer Werbefläche. Steuerungsmöglichkeit am Gerät. Mit Mikrofon (Freisprechfunktion) und AUX-Eingang. Leistung: 10 mW. Frequenz: 160 Hz - 20 kHz. Impedanz: 40 Ω. Bluetooth 4.2. Batteriekapazität: 300 mAh. Material: ABS / Aluminium. **Maße:** 195 x 140 x 70 mm. Gewicht: 155 g. Einzelverpackung. **Werbeanbringung:** auf Ohrmuschel außen 1c weiß oder silber Ø 35 mm (D2); vollflächig Ø 47 mm (UV2); Doming 3, komplettes Doming (47 mm) auf Anfrage

	bis 99	ab 100	ab 200	ab 300	ab 500
Preis in €	9,95	9,95	9,95	9,95	9,95



7,95 €



### CABLE Headphone mit Box

**N-m 972 schwarz/silber.** Faltbarer Kopfhörer mit AUX-Eingang in praktischem Etui mit Reißverschluss. Vergoldeter Stereo-Mini-Stecker. Frequenz: 20 Hz - 20 kHz. Impedanz: 32 Ω. Eingangsstecker: 3,5 mm. Material: ABS. **Maße:** ca. 190 x 195 x 70 mm. Kabellänge: 1.150 mm. Gewicht: 166 g. Einzelverpackung. **Werbeanbringung:** auf Etui 1c silber 400 x 50 mm (D2); auf Bügel, 30 x 20 mm (D3); auf Box, 30 x 30 mm (UV2)

	bis 99	ab 100	ab 200	ab 300	ab 500
Preis in €	7,95	7,95	7,95	7,95	7,95



ab 12,93 €



## DROP TWS Earbuds

**N-m 526 schwarz / N-m 527 weiß.** Die totale Freiheit! Ohne Kabel unbeschwert Musik genießen oder telefonieren. Set mit zwei TWS Bluetooth 5.0 Stereo Ohrhörern und Ladestation. Spieldauer: ca. 2 Stunden. Ladedauer in Ladeschale: ca. 1,5 Stunden. Batteriekapazität: 40 mAh / 300 mAh. Frequenz: 20 Hz – 20 kHz. Inklusive Ladekabel. Material: ABS. **Maße:** 67 x 54 x 28 mm. Gewicht: 38 g. Einzelverpackung. **Werbeanbringung:** N-m 526: auf Deckel Ladebox, 40 x 15 mm (D2 weiß/silber, UV2); auf Ladebox Rückseite, 1c weiß/silber, 30 x 5 mm (D2); auf Hörer, 1c weiß/silber, Ø 12 mm (D2) N-m 527: auf Deckel Ladebox, 40 x 15 mm (D2/UV2); auf Ladebox Rückseite, 30 x 5 mm (D2); auf Hörer, Ø 12 mm (D2)

	bis 99	ab 100	ab 200	ab 300	ab 500
Preis in €	14,25	13,90	13,48	13,21	12,93

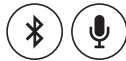

ab 13,16 €



## PIN TWS Earbuds

**N-m 570 weiß / N-m 569 schwarz.** Formschön und intuitiv zu bedienen. Elegante Bluetooth 5.0 TWS Ohrhörer. Mit Freisprechfunktion, inklusive Ladekabel. Spieldauer: 2,5–3 Stunden, Ladedauer in Ladeschale: ca. 1,5 Stunden. Batteriekapazität: 30 mAh / 300 mAh. Frequenz: 20 Hz – 20 KHz. Material: ABS. **Maße:** 59 x 42 x 24 mm (Ladebox, geschlossen). Gewicht: 38 g. Einzelverpackung. **Werbeanbringung:** auf Deckel, 30 x 15 mm (D2); auf der Front, 20 x 8 mm (D2); auf der Rückseite, 25 x 30 mm (D2); seitlich, 8 x 30 mm (D2); auf der Front/Rückseite, 55 x 30 mm (UV2)

	bis 99	ab 100	ab 200	ab 300	ab 500
Preis in €	14,50	14,15	13,73	13,44	13,16



ab 24,13 €



## CLEAR TWS Earbuds

**N-m 548 weiß.** Konzertsaalatmosphäre für unterwegs! Intuitiv bedienbare Bluetooth 5.0 TWS Ohrhörer mit Touchfunktion. Batteriekapazität: 40 mAh / 420 mAh. Spieldauer: bis zu 5 Stunden. Ladezeit in Ladeschale: ca. 2 Stunden. Frequenz 20 Hz – 20 KHz. Material: ABS. **Maße:** 50 x 23 x 60 mm. Gewicht: 54 g. Geschenkebox. **Werbeanbringung:** auf Ladebox Rückseite, 30 x 30 mm (D2); auf Ladebox Front/auf Seitenflächen, 30 x 15 mm (D2); auf Ladebox Rückseite, vollflächig bis Rundung (UV2); auf Earbuds auf Anfrage

	bis 99	ab 100	ab 200	ab 300	ab 500
Preis in €	26,60	25,95	25,17	24,65	24,13





# REISEADAPTER

Mit unseren Reiseadaptern sind Sie weltweit bestens ausgestattet, um Ihren Energiebedarf zu decken. Diese Adapter in handlichem Design mit vielen verschiedenen Anschlussmöglichkeiten machen das Reisen leichter und versorgen Sie immer mit der passenden Power!



ab 28,55 €

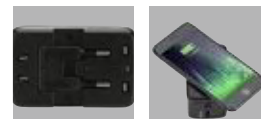

## Reiseadapter mit Wireless Charger

**N-m 567 schwarz.** Immer das passende Ladegerät zur Hand: Reiseadapter für fast alle Länder dieser Welt mit zusätzlichem 10 W Wireless Charger (hält per Magnet auf dem Adapter). Input: AC 100 V – 250 V. Maximale Leistungsaufnahme: 6 A. USB-Output: 5 V / 2,4 A. Kabel im Lieferumfang. Material: ABS mit Softtouch-Oberfläche. **Maße:** 90 x 90 x 75 mm. Gewicht: 171 g. Einzelverpackung. **Werbeanbringung:** auf Wireless Charger, 60 x 30 mm (D2); auf Wireless Charger, 70 x 40 mm (UV2); seitlich auf Adapter, 40 x 20 mm (D2)

	bis 99	ab 100	ab 200	ab 300	ab 500
Preis in €	31,47	30,70	29,78	29,17	28,55

ab 32,50 €



## Reiseadapter mit Powerbank 5.000 mAh

**N-m 480 schwarz.** Auf Reisen immer unabhängig sind Sie mit diesem universellen Reiseadapter mit seiner abnehmbaren 5.000 mAh Powerbank. Mit Steckern für US, EU, AUS und UK. Input: 100 – 240 V, 50 – 60 Hz. Output: 5 V / 2,4 A. Output Powerbank: 5 V 2 A. Material: ABS mit Softtouch-Oberfläche. **Maße:** 90 x 55 x 55 mm. Gewicht: 208 g. Schwarze Nylon-Pouch mit Reißverschluss. **Werbeanbringung:** auf Powerbank, 1c weiß oder silber, 40 x 70 mm (D2); 40 x 70 mm (UV2 / GP2); auf Pouch, 40 x 70 mm (D2)

	bis 99	ab 100	ab 200	ab 300	ab 500
Preis in €	35,82	34,95	33,90	33,20	32,50

ab 20,37 €



## Reiseadapter mit Type C

**N-m 479 schwarz.** Wohin Sie auch reisen: dieser universelle Reiseadapter stellt fast überall sicher, dass Ihre Geräte die Energie erhalten, die sie benötigen (UK, EU, AUS, US). Integrierte 6 A-Sicherung schützt vor Überbelastung, nur für den Innengebrauch (nicht für Schuko-Stecker geeignet). Input: 100 – 240 V, 50 – 60 Hz. Output 5 V 5.000 mA (3 Smart USB, 1 Type C). Material: PC, Softtouch-Beschichtung. **Maße:** 60 x 57 x 45 mm. Gewicht: 142 g. Schwarze Nylon-Pouch mit Reißverschluss. **Werbeanbringung:** auf Oberseite, 1c weiß oder silber, 35 x 40 mm (D2 / UV2); unter USB-Anschlüssen, 35 x 10 mm (GP); auf Pouch 1c weiß oder silber, 35 x 40 mm (D2)

	bis 99	ab 100	ab 200	ab 300	ab 500
Preis in €	22,45	21,90	21,24	20,81	20,37



ab 12,04 €

## Logo-Reiseadapter mit Pouch

**N-m 478 schwarz.** Der leuchtende Reiseadapter: handlich, funktional und edel verpackt! Ladegerät mit drei USB-Ausgängen und passenden Adaptern für EU, USA, UK, AUS. Lieferung mit Filztasche. Input: 100 – 240 V / 50 – 60 Hz. Output: 5 V / 2,1 A / 3 x USB. Material: ABS. **Maße:** 63 x 46 x 28 mm, Filztasche: 85 x 85 x 100 mm. Gewicht: 53 g, gesamt: 126 g. Filztasche. **Werbeanbringung:** auf Körper, 50 x 30 mm (L2); auf Körper 1c weiß oder silber, 50 x 15 mm (D2); auf Filztasche, 40 x 50 mm (L2); auf Filztasche Transferdruck, 40 x 50 mm (TR)

	bis 99	ab 100	ab 200	ab 300	ab 500
Preis in €	13,27	12,95	12,56	12,30	12,04

ab 17,39 €



## Reiseadapter mit Pouch

**N-m 368 weiß.** Für Reisen in mehr als 200 Länder mit ausschiebbaren Steckern für AU, US, UK und EU. Mit integriertem USB-Ladegerät mit 2 USB-Ports (max. 3.200 mA). Smart Charge Technologie: die neue Technologie erkennt automatisch das angeschlossene Gerät und stellt den maximalen Ladestrom bis zu 2,4 A ein – egal, ob Sie ein iOS- oder Android-Gerät benutzen. Mit Überlastungsschutz. Inklusive Pouch. Nicht geeignet für Schuko-Stecker. Nur für den Innengebrauch. Input: AC 100 – 250 V, 50 / 60 Hz. Max. Leistung: 230 V – 1.380 W / 110 V – 660 W. Material: ABS. **Maße:** 75 x 47 x 47 mm. Gewicht: 130 g. Einzelverpackung. **Werbeanbringung:** Logogravur oben, 25 x 25 mm (L3); Drucke seitlich auf Körper, 30 x 15 mm (D2 / UV2), auf Pouch 1 c weiß oder silber, 30 x 40 mm (D2 / UV2)

	bis 99	ab 100	ab 200	ab 300	ab 500
Preis in €	19,17	18,70	18,14	17,77	17,39

Ab 500 Stück auch in diesen Farben per Direktimport lieferbar. Sonderwünsche auf Anfrage

ab 12,04 €



## Reiseadapter mit 6 Port-USB-Ladegerät

**N-m 267 weiß.** Es können bis zu 6 USB-Geräte gleichzeitig geladen werden. Ein nützlicher Reisebegleiter mit Adapterstecker für EU / UK / US / AU. Inklusive Pouch. Input: AC 100 – 240 V, 50 – 60 Hz. Output: 5 V / 6 A max. (je Port 2,1 A max.) Material: ABS. **Maße:** 75 x 75 x 27 mm. Gewicht: 188 g. Einzelverpackung. **Werbeanbringung:** auf Körper, 30 x 10 mm (D2); auf Körper, 40 x 40 mm (UV2)

	bis 99	ab 100	ab 200	ab 300	ab 500
Preis in €	13,27	12,95	12,56	12,30	12,04



# HOME & CAR CHARGER

Smartphones und Tablets sind heute nicht mehr wegzudenken. Aber was machen wir, wenn der Akku leer ist? Mit diesen bedruckten Ladeadapter und Ladestecker für zu Hause oder das Auto kann Ihre Werbung ganzjährig transportiert werden.





ab 3,49 €



### Logo 2 USB Car Charger

**N-m 487 schwarz.** Leuchtendes Ladegerät für Ihr Auto mit 2 leistungsstarken Ausgängen. Input: 12 V – 24 V. Output: 5 V 2,4 A. Material: ABS. **Maße:** 57 x 31 x 26 mm. Gewicht: 18 g. Einzelverpackung. **Werbeanbringung:** auf Front, 20 x 10 mm (L3); auf der Oberseite des Kopfes, 15 x 6 mm (D3)

	bis 99	ab 100	ab 300	ab 500	ab 1.000
Preis in €	3,84	3,75	3,64	3,56	3,49

7,95 €



### Pfiffiger 5 USB Car Charger

**N-m 367 schwarz.** Leistungsfähiges Ladegerät zum Laden Ihrer Endgeräte im Front- und Rückbereich des Fahrzeuges. Angegebener Output darf durch die angeschlossenen Endgeräte nicht überschritten werden! Input: 12 – 24 V. Output: 10,8 A total, max. 2,4 A für jeden Ausgang. Material: ABS. **Maße:** Vorderes Teil 68 x 20 x 15 mm. Hinteres Teil 88 x 30 x 22 mm. Gewicht: 70 g. Einzelverpackung. **Werbeanbringung:** auf Stecker, 25 x 10 mm oder seitlich auf Hub, 30 x 5 mm (D2); auf Stecker, 25 x 10 mm (UV2)

	bis 99	ab 100	ab 200	ab 300	ab 500
Preis in €	7,95	7,95	7,95	7,95	7,95



0,89 €

### Mini Car Charger Single

**N-m 987 blau / N-m 988 rot.** Geeignet für Pkw (12 V). Kfz-Ladegerät mit einem USB-Ausgang. Input: 12 V / DC. Output: 5 V / 800 mA. Angegebener Output darf durch das angeschlossene Endgerät nicht überschritten werden! Material: ABS. **Maße:** 44 x Ø 25 mm. Gewicht: 10 g. Einzelverpackung. **Werbeanbringung:** auf Körper, 25 x 8 mm (D1). Werbeanbringung ab 100 Stück

	bis 99	ab 100	ab 300	ab 500	ab 1.000
Preis in €	0,89	0,89	0,89	0,89	0,89



2,95 €



### GLOW LED Car Charger mit 2 USB Ports

**N-m 235 schwarz/rot / N-m 231 weiß/blau / N-m 232 weiß/rot.** Für Pkw (12 V) und Lkw (24 V) geeignet. Kfz-Ladegerät mit zwei leistungsstarken USB-Ports zum gleichzeitigen Laden mobiler Endgeräte. Die LED-Leuchfläche bringt Ihr Logo zum Strahlen! Input: 12 – 24 V / DC. Output: 3,1 A. Angegebener Output darf durch die angeschlossenen Endgeräte nicht überschritten werden! Material: ABS. **Maße:** 85 x 36 x 36 mm. Gewicht: 30 g. Einzelverpackung. **Werbeanbringung:** auf Kopf oben, 18 x 10 mm oder rund Ø 20 mm (D2/DOM3)

	bis 99	ab 100	ab 300	ab 500	ab 1.000
Preis in €	2,95	2,95	2,95	2,95	2,95

ab 6,93 €



ab 9,07 €

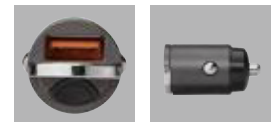

## Type C / Quickcharge Car Charger

**N-m 434 schwarz.** Für Pkw und Lkw geeignet! Kfz-Ladegerät mit 1 Quickcharge-USB, 1 Standard-USB und 1 Type C Anschluss. USB-Anschlüsse reversibel (Stecker kann beidseitig eingesteckt werden). Angegebener Output darf durch die angeschlossenen Endgeräte nicht überschritten werden! Input: DC 12 – 24 V. Output: QC 3.0: 3,6 – 6,5 V / 3 A, 6,5 – 9 V / 2 A, 9 – 12 V / 1,5 A. USB & Type C: 5 V / 3,1 A. Material: ABS. **Maße:** 83 x 40 x 15 mm. Gewicht: 26 g. Einzelverpackung. **Werbeanbringung:** auf Körper in weiß oder silber, 20 x 20 mm (D2); auf Körper, 20 x 20 mm (UV1)

	bis 99	ab 100	ab 300	ab 500	ab 1.000
Preis in €	7,64	7,45	7,23	7,08	6,93



## PULL 30 W Car Charger

**N-m 551 silbergrau.** Fast unsichtbar integriert sich dieses Hochleistungs-Ladegerät in die 12 V-Steckdose; herausnehmbar mit Klappbügel, Output USB A 30 W. Material: Metall, ABS. **Maße:** 39 x Ø 21 mm. Gewicht: 21 g. Einzelverpackung. **Werbeanbringung:** auf Schaft, 7 x 20 mm (L2); auf Schaft, 16 x 20 mm (3DL); auf Schaft, 10 x 20 mm (D2)

	bis 99	ab 100	ab 200	ab 300	ab 500
Preis in €	9,99	9,75	9,46	9,26	9,07



5,95 €



ab 2,74 €



## QUICKCHARGE Car Charger

**N-m 436 schwarz / silber.** Schnelles Laden inklusive! Kfz-Ladegerät mit 1 Quickcharge-USB und 1 Standard-USB. Für Pkw und Lkw geeignet. Angegebener Output darf durch die angeschlossenen Endgeräte nicht überschritten werden! Input: DC 12 – 24 V. Output 1: 5 V / 2,4 A. Output QC: 5 – 9 V / 2 A. Material: ABS / Metall. **Maße:** 23 x 35 x 63 mm. Gewicht: 26 g. Einzelverpackung. **Werbeanbringung:** auf silberne Fläche, 18 x 10 mm (L2 / D2)

	bis 99	ab 100	ab 300	ab 500	ab 1.000
Preis in €	5,95	5,95	5,95	5,95	5,95



## WIN 18 W Car Charger

**N-m 552 weiß.** Sicherheit und Leistung trotz Einstiegspreis! QC3.0 18 W Output, lädt Ihre mobilen Endgeräte, indem der Qualcomm®-Chip mit dem Ihres Geräts kommuniziert und Überladung etc. verhindert. Material: ABS. **Maße:** 50 x Ø 27 mm. Gewicht: 13 g. Einzelverpackung. **Werbeanbringung:** auf Schaft, 10 x 25 mm (D2); auf Front über USB-Port, 15 x 5 mm (D2)

	bis 99	ab 100	ab 300	ab 500	ab 1.000
Preis in €	3,02	2,95	2,86	2,80	2,74



ab 11,11 €



### Car Charger Stainless Steel

**N-m 330-2 Edelstahl gebürstet.** Kfz-Ladegerät mit 2 Ports: QC 3.0 und Type C. Mit Notfallhammer. Für Pkw und Lkw geeignet. Input: DC 12 – 24 V. Total Output: 30 W. Output 1: QC 3.0. Output 2: 5 V / 2,4 A. Angegebener Output darf durch die angeschlossenen Endgeräte nicht überschritten werden! Material: Edelstahl. **Maße:** 62 x Ø 25 mm. Gewicht: 70 g. Transparente Geschenkbox. **Werbeanbringung:** auf Kopf, 20 x 60 mm (L2)

	bis 99	ab 100	ab 200	ab 300	ab 500
Preis in €	12,25	11,95	11,59	11,35	11,11

9,95 €



### 5 Port-USB Quickcharger

**N-m 363 grau / weiß.** 5 Geräte gleichzeitig laden mit voller Geschwindigkeit! Das Ladegerät mit Schnellladefunktion (Qualcomm® Quick Charge 2.0) lädt kompatible Geräte bis zu 75 % schneller. Input: AC 100 – 240 V. Ruhestrom: < 0,3 mA. Ausgangsspannung: 5 V / 9 V / 12 V. Max. Ausgangsstrom: 6.000 mA. Max. Leistung: 30 W. Material: ABS. **Maße:** 79 x 28 x 79 mm. Gewicht: 138 g. Einzelverpackung. **Werbeanbringung:** auf Deckel vorne, 20 x 40 mm (D2); auf Deckel vorne, 30 x 40 mm (UV2); Glossy 1–3 entsprechend Druckgröße (GP)

	bis 99	ab 100	ab 200	ab 300	ab 500
Preis in €	9,95	9,95	9,95	9,95	9,95



ab 8,79 €



### 4 Port-USB-Ladegerät mit Zusatzstecker

**N-m 364 weiß.** Nützlicher Adapter in modernem Design mit Stecker für USA und EU. Input: AC 100 – 240 V, 50 – 60 Hz. Output: 5 V / 4,4 A Auto max. Material: ABS. **Maße:** 80 x 58 x 80 mm. Gewicht: 113 g. Einzelverpackung. **Werbeanbringung:** auf Deckel vorne, 20 x 40 mm (D2); auf Deckel vorne, 30 x 40 mm (UV2)

	bis 99	ab 100	ab 200	ab 300	ab 500
Preis in €	9,69	9,45	9,17	8,98	8,79

4,95 €



### USB-Ladegerät mit LED-Licht

**N-m 338 weiß / grau.** Ladegerät und LED-Licht in einem! Nutzen Sie dieses dekorative Ladegerät, um 2 USB-Geräte gleichzeitig aufzuladen. Mit An- und Ausschalter für das Licht. Output: 5 V DC 500 mA, insgesamt max. 2,1 A. Material: ABS + feuerfestes Material. **Maße:** 55 x 75 x 62 mm. Gewicht: 53 g. Einzelverpackung. **Werbeanbringung:** vorne mittig, Ø 13 mm (DOM1); oben, 20 x 10 mm (D2)

	bis 99	ab 100	ab 300	ab 500	ab 1.000
Preis in €	4,95	4,95	4,95	4,95	4,95







ab 7,02 €



## Wallcharger PD 18 W QC3.0

**N-m 568 weiß.** Reduzierte Form, große Leistung: Wandladegerät mit 30 W Gesamtleistung (QC3.0 Quickcharge und PD 18 W), Input 110 – 240 V, Output USB: 5 V / 4 A, 9 V / 2 A, 12 V / 1,5 A. Output: Type C 5 V / 3,1 A, 9 V / 2 A, 12 V / 1,5 A. Material: ABS. **Maße:** 90 x 90 x 75 mm. Gewicht: 53 g. Einzelverpackung. **Werbeanbringung:** auf kleiner Seitenfläche, 40 x 10 mm (D2); auf großer Seitenfläche, 40 x 20 mm (D2); auf Front, 15 x 10 mm (D2); auf großer Seitenfläche, 50 x 30 mm (UV2)

	bis 99	ab 100	ab 200	ab 300	ab 500
Preis in €	7,74	7,55	7,32	7,17	7,02





ab 4,49 €

## QC 3.0 WALL Charger

**N-m 470 weiß.** Einer für alle! Intelligentes Ladegerät für Smartphones und Tablets mit Quickcharge-Möglichkeit. Das Ladegerät kommuniziert mit dem Qualcomm\*-Chip des Endergeräts und optimiert die Ladegeschwindigkeit. Input: 100 V – 240 V 0,35 A. Output: DC 5 V 3 A / DC 9 V 2 A / DC 12 V 1,5 A. Material: ABS. **Maße:** 82 x 43 x 24 mm. Gewicht: 48 g. Einzelverpackung. **Werbeanbringung:** auf Körper, 18 x 8 mm (D2 / UV2)

	bis 99	ab 100	ab 300	ab 500	ab 1.000
Preis in €	4,95	4,83	4,69	4,59	4,49



ab 3,49 €

## 2 USB Wall Charger

**N-m 486-1 weiß / schwarz.** Schlanker Ladeadapter mit zwei USB-Ausgängen. Output: 5 V 2 A. Material: ABS. **Maße:** 85 x 47 x 25 mm. Gewicht: 45 g. Einzelverpackung. **Werbeanbringung:** auf Oberseite, 30 x 25 mm (D2 / UV2); zwischen den USB-Ports, 15 x 10 mm (D2)

	bis 99	ab 100	ab 300	ab 500	ab 1.000
Preis in €	3,84	3,75	3,64	3,56	3,49



ab 18,55 €

## Faltbare Steckdosenleiste mit 4 USB-Anschlüssen

**N-m 391 weiß.** Schön und praktisch zugleich. Verbannen Sie Ihre Steckdosenleisten aus den Fußbodenecken und platzieren Sie dieses Multifunktionsgerät auf Ihrem Schreibtisch. Mit 2 Steckdosen und 4 USB-Anschlüssen. Flexibel auseinanderziehbar. Mit An- und Ausschalter. Input: 110 – 240 V. Output: total 4,2 A, max 2,1 A pro USB-Ausgang. Material: ABS. **Maße:** 290 x 80 x 40 mm (zusammengeschoben), 410 mm (gestreckt), Kabellänge 1.200 mm. Gewicht: 600 g. Geschenkbox. **Werbeanbringung:** unter Anzeige, 30 x 10 mm (D3 / UV2); Doming auf Gelenk

	bis 99	ab 100	ab 200	ab 300	ab 500
Preis in €	20,45	19,95	19,35	18,95	18,55





# AUTOZUBEHÖR

Werbung im Auto mit praktischen Helfern rund ums Smartphone und vieles mehr. Ihr Logo in Verbindung mit modernster Technik und modernem Design sorgt immer für Aufmerksamkeit. Dieses Autozubehör sorgt zusätzlich für Sicherheit und Komfort Ihrer Kunden.



ab 3,67 €



### Car Smartphone Halterung mit Magnet

**N-m 374 schwarz / silber.** Praktischer kleiner Helfer für Ihr Auto! Handyhalterung zur Fixierung Ihres Smartphones. Kompatibel mit allen gängigen Lüftungsgittern. Sicherer Halt durch starken Magnet. Material: Metall / Silikon. **Maße:** 40 x Ø 38 mm. Gewicht: 27 g. Einzelverpackung. **Werbeanbringung:** auf schwarzer Gummifläche, Ø 25 mm (D2); Blindgravur auf schwarzer Gummifläche, Ø 22 mm (L2); Lasergravur auf Klebeplättchen, Ø 25 mm (L2); Lasergravur seitlich auf Halter auf Anfrage

	bis 99	ab 100	ab 300	ab 500	ab 1.000
Preis in €	4,05	3,95	3,83	3,75	3,67



ab 2,74 €

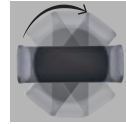

### Car Smartphone Halterung grau / schwarz

**N-m 329 grau / schwarz.** Zur Fixierung in den Belüftungsschlitzen! Navigieren und Freisprechen leicht gemacht. 360°-Rotation möglich. Stufenlos ausziehbar auf bis zu 90 mm. Material: ABS. **Maße:** 69 x 24 x 40 mm. Gewicht: 23 g. Einzelverpackung mit Sichtfenster. **Werbeanbringung:** auf Körper 1c weiß oder silber, 30 x 15 mm (D2); andere Farben auf Anfrage

	bis 99	ab 100	ab 300	ab 500	ab 1.000
Preis in €	3,02	2,95	2,86	2,80	2,74



ab 3,12 €



### Car Smartphone Halterung weiß / silber

**N-m 341 weiß / silber.** Zur Fixierung in den Belüftungsschlitzen! Navigieren und Freisprechen leicht gemacht. 360°-Rotation möglich. Stufenlos ausziehbar auf bis zu 90 mm. Material: ABS. **Maße:** 69 x 24 x 40 mm. Gewicht: 23 g. Einzelverpackung mit Sichtfenster. **Werbeanbringung:** auf Körper, 30 x 15 mm (D2)

	bis 99	ab 100	ab 300	ab 500	ab 1.000
Preis in €	3,43	3,35	3,25	3,18	3,12



ab 4,23 €

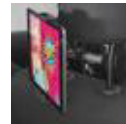
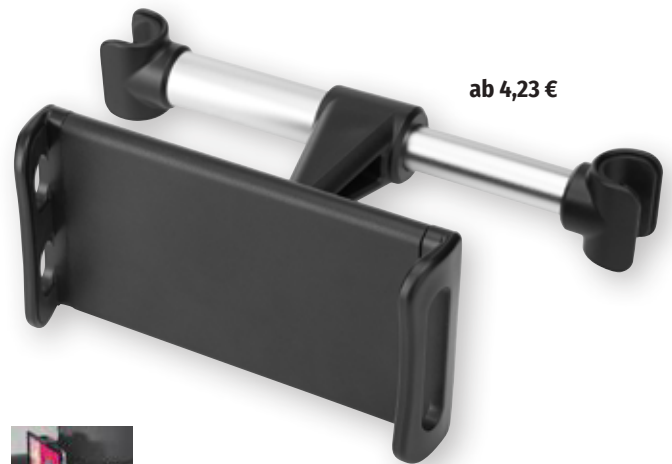

### Car Tablet & Phone Halterung

**N-m 477-1 schwarz / silber.** Das unverzichtbare Zubehör auf jeder Reise: Tablet-Halterung für die Kopfstütze. Wird einfach zwischen die Kopfstütze gesteckt; das eingespannte Tablet ist sicher um 360° drehbar. Material: ABS / Aluminium / Silikon. **Maße:** 176 x 110 x 63 mm. Gewicht: 160 g. Einzelverpackung. **Werbeanbringung:** vorne auf Fläche, 60 x 50 mm (D2)

	bis 99	ab 100	ab 300	ab 500	ab 1.000
Preis in €	4,66	4,55	4,41	4,32	4,23





ab 9,25 €



## WIRELESS Car Charger

**N-m 425 schwarz.** Drahtloses Laden auch im Auto! Sicherer Halt und neue Power für Ihr Qi-fähiges Smartphone. Drahtlose Ladestation (induktiv) für alle Qi-fähigen Geräte. Inklusive Ladekabel (Micro-USB). Input: DC 5 V / 1 A. Output: DC 5 V / 1 A. Material: ABS. **Maße:** 106 x Ø 68 mm. Gewicht: 119 g. Einzelverpackung. **Werbeanbringung:** auf Rand oben in weiß oder silber, 30 x 4 mm (D2)

	bis 99	ab 100	ab 200	ab 300	ab 500
Preis in €	10,20	9,95	9,65	9,45	9,25



ab 14,83 €



## HUG Wireless Charger mit Arm fürs Armaturenbrett

**N-m 546 schwarz / silber.** Sympathischer Wireless Charger fürs Armaturenbrett mit 10 W Leistung. Der Infrarotsensor öffnet die Halterung automatisch und umarmt Ihr wertvolles Mobiltelefon. Für Telefone mit 4"-6" Displaygröße. Material: ABS. **Maße:** 115 x 65 x 8 mm. Gewicht: 210 g. Einzelverpackung. **Werbeanbringung:** auf Seitenteilen, 30 x 10 mm (D2); auf Auflage, 1c weiß/silber, 40 x 30 mm (D2)

	bis 99	ab 100	ab 200	ab 300	ab 500
Preis in €	16,35	15,95	15,47	15,15	14,83



ab 18,55 €



## Dashcam

**N-m 505 schwarz.** Zusätzliche Sicherheit im Straßenverkehr: die Dashcam liefert brillante Aufnahmen aller Fahrbewegungen. Mit großem 3" Display, hervorragender Auflösung, Weitwinkel und Loop-Recording. Aufnahmewinkel: 140°. Auflösung: 1920 x 1080 pixel; 1280 x 720 pixel; 640 x 480 pixel. Bilder: 3 M, 2 M, 1,2 M. Eingebaute Notbatterie. Speicherkarte: bis 32 GB (nicht im Lieferumfang enthalten). Lieferung mit Frontscheibenhalterung und Ladekabel. Material: ABS. **Maße:** 90 x 56 x 37 mm. Gewicht: ca. 50 g. Einzelverpackung. **Werbeanbringung:** auf Saugnapfhalterung oder Kamerafront 1c weiß oder silber, 18 x 10 mm (D3)

	bis 99	ab 100	ab 200	ab 300	ab 500
Preis in €	20,45	19,95	19,35	18,95	18,55



ab 27,44 €

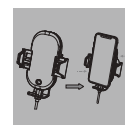
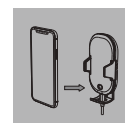

## Car Wireless Charger

**N-m 476 schwarz.** Das High-End-Ladegerät für Ihr Auto mit automatischer Öffnung und Schließung dank eines Infrarot-Sensors. Mit kleinem Akku, der die Bedienung auch ohne Stromversorgung durch die Bordsteckdose ermöglicht. Der Wireless Charger wird mittels einer starken Klemme am Lüftungsgitter befestigt. Input Type C: 12 V 1,67 A / 9 V 1,67 A / 9 V 1,34 A. Wireless Output: 15 W. Inklusive Type C auf USB-Kabel. Material: ABS. **Maße:** 120 x 67 mm. Gewicht: 159 g. Lieferung in Box mit Klemme und Ladekabel. Einzelverpackung. **Werbeanbringung:** auf Kopfseite 1c weiß oder silber, 40 x 20 mm (D2)

	bis 99	ab 100	ab 200	ab 300	ab 500
Preis in €	30,24	29,50	28,62	28,03	27,44





# WIRELESS CHARGER

Innovativ, stylish und stark – unsere Wireless Charger im handlichen Design sind das Must-have für jeden Besitzer von Qi-fähigen Geräten! Die einfache Nutzung, angenehme Handhabung und die Leistungsfähigkeit machen sie unverzichtbar bei Strom-Engpässen.



ab 31,06 €

## BRICK Bluetooth-Speaker mit Wireless Charger

**N-m 565 schwarz/silber.** Ein Statement auf Ihrem Schreibtisch: eleganter Bluetooth-Speaker mit Induktiv-Ladefunktion. Bluetooth 5.0. Zwei 4 Ω 5 W Lautsprecher bieten autonome 20 Stunden Musikgenuss (verkürzt sich bei gleichzeitiger Ladung des Smartphones) bei einer Ladezeit von 2–3 Stunden. Batteriekapazität: 4.000 mAh. Mit Freisprechfunktion, AUX-Eingang, Wireless Output: 5W. Ladeeffizienz: 65 %. Material: ABS / Stoff / Kunstleder. **Maße:** 220 x 110 x 95 mm. Gewicht: 984 g. Geschenkbox. **Werbeanbringung:** auf Auflagefläche, 50 x 35 mm (D2); auf Rahmen, 50 x 8 mm (D2)



	bis 99	ab 100	ab 200	ab 300	ab 500
Preis in €	34,24	33,40	32,40	31,73	31,06



ab 27,76 €

## TWIN Wireless Charger

**N-m 413 weiß.** Der ultraschlanke Wireless Charger. Bis zu 3 Endgeräte gleichzeitig laden (2 x wireless, 1 x über USB-Anschluss). Für Micro-USB-, Type C- und Lightning-Kabel. Bitte beachten: Für die volle Quickcharge-Funktionalität ist ein Quickcharge-Adapter notwendig. Inklusive Type C-Kabel. Input (Type C): 9 V – 2 A (quickcharge); Input (Lightning): 5 V – 1 A; Input (Micro-USB): 5 V – 2 A. Wireless Charger 1+2: 5 V – 1 A, 9 V – 1 A (max.). USB-Output: 5 V – 1 A. Material: ABS/PC/PMMA. **Maße:** 203 x 92 x 8 mm. Gewicht: 147 g. Geschenkbox. **Werbeanbringung:** auf Körper, 40 x 20 mm (D2/UV2); UV größer auf Anfrage



	bis 99	ab 100	ab 200	ab 300	ab 500
Preis in €	30,60	29,85	28,95	28,36	27,76



ab 9,25 €

## Wireless Charger 10W mit HUB

**N-m 529 weiß.** Innovativ und zukunftsfähig. Drahtlose induktive Ladestation für Qi-fähige Geräte (z. B. ab iPhone X, Samsung Galaxy S6, Nexus5 u. a.). Lädt Ihr Smartphone ohne Kabelverbindung. Input: DC 5V / 2A Output: DC 5V / 0,8A Inklusive Micro-USB-Kabel. Material: ABS. **Maße:** 86 x 86 x 10 mm. Gewicht: 52 g. Einzelverpackung mit Fenster. **Werbeanbringung:** mittig auf Körper, 40 x 20 mm (D2/UV2); vollflächig (UV3)



	bis 99	ab 100	ab 200	ab 300	ab 500
Preis in €	10,20	9,95	9,65	9,45	9,25

ab 7,86 €

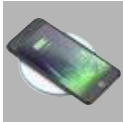
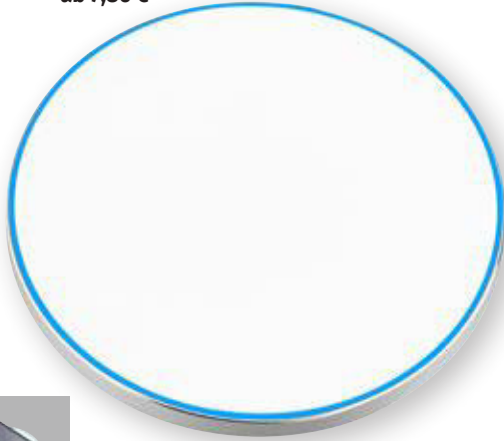

## Wireless Charger 10 W

**N-m 544 aluminiumfarben / weiß.** Ein runde Sache: formschöner Wireless Charger mit Aluminiumschale und rutschsicherer Oberfläche. Der leuchtende Rand begleitet den Ladevorgang auch visuell. Drahtlose Ladestation für alle Qi-fähigen Geräte. Inklusive Ladekabel, Input 5 V / 2 A, 9 V / 1,67 A. Output 5 V / 1 A, 9 V / 1,1 A. Material: Metall / ABS. **Maße:** Ø 100 x 6 mm. Gewicht: 46 g. Geschenkbox. **Werbeanbringung:** auf Körper, 60 x 60 mm (D2 / UV2); auf Körper, vollflächig Ø 95 mm (UV3)

	bis 99	ab 100	ab 200	ab 300	ab 500
Preis in €	8,66	8,45	8,20	8,03	7,86



ab 7,86 €



## Wireless Charger 10 W

**N-m 484 aluminiumfarben / schwarz.** Eine runde Sache: formschöner Wireless Charger mit Aluminiumschale und rutschsicherer Oberfläche. Der leuchtende Rand zeigt den Ladevorgang an. Drahtlose Ladestation (induktiv) für alle Qi-fähigen Geräte. Inklusive Ladekabel (USB/Micro USB). Input 5 V 2 A / 9 V 1,67 A. Output 5 V 1 A / 9 V 1,1 A. Material: Aluminium EV1 eloxiert natur, Silikon. **Maße:** Ø 100 x 6 mm. Gewicht: 46 g. Einzelverpackung. **Werbeanbringung:** auf Körper, 1c weiß oder silber, 60 x 60 mm (D2 / UV2); auf Körper, vollflächig Ø 95 mm (UV3)

	bis 99	ab 100	ab 200	ab 300	ab 500
Preis in €	8,66	8,45	8,20	8,03	7,86



ab 6,46 €

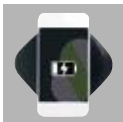

Ab 500 Stück in weiß per Direktimport lieferbar. Sonderwünsche auf Anfrage

## Wireless Charger Pad

**N-m 412 schwarz.** Laden ohne Kabelverbindung. Für Qi-fähige Geräte (z. B. ab iPhone X, Samsung Galaxy S6, Nexus5 u. a.). Drahtlose Ladestation (induktiv). Inklusive Ladekabel (Micro-USB). Input: DC 5 V / 2 A. Output: DC 5 V / 1 A. Ladeeffizienz: ca. 60 %. Material: ABS. **Maße:** Ø 97 x 5 mm. Gewicht: 60 g. Einzelverpackung mit Fenster. **Werbeanbringung:** weiß/silber in Aussparung, 20 x 5 mm (D2); in Aussparung, 20 x 5 mm oder 40 x 20 mm (UV2), UV größer auf Anfrage

	bis 99	ab 100	ab 300	ab 500	ab 1.000
Preis in €	7,12	6,95	6,74	6,60	6,46



ab 3,67 €

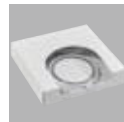

Ab 1.000 Stück auch in diesen Farben per Direktimport lieferbar. Sonderwünsche auf Anfrage

## Wireless Charger Pad

**N-m 411-1 weiß.** Innovativ und zukunftsfähig. Lädt Ihr Smartphone kabellos (z. B. ab iPhone X, Samsung Galaxy S6, Nexus5 u. a.). Drahtlose Ladestation (induktiv) für alle Qi-fähigen Geräte. Inklusive Ladekabel (Micro-USB). Input: DC 5 V / 2 A. Output: DC 5 V / 0,8 A. Material: ABS. **Maße:** Ø 69 x 9 mm. Gewicht: 35 g. Einzelverpackung mit Fenster. **Werbeanbringung:** mittig auf Körper, Ø 50 mm (D2 / UV2)

	bis 99	ab 100	ab 300	ab 500	ab 1.000
Preis in €	4,05	3,95	3,83	3,75	3,67





ab 9,07 €

## Wireless Charger Stand

**N-m 513 grau meliert.** Platzsparender Wireless-Charger, der mit nur einem Handgriff zum Ladeständer wird. Zusammengeklappt passt er in jede Handtasche. Input: 9 V / 2 A, Output 5 W / 7,5 W / 10 W / 1,1 A. Überspannungsschutz, Erkennung fremder Objekte. Stoffoptik grau meliert. Material: Kunststoff. **Maße:** 325 x 7 x 90 mm (gefaltet), Höhe Pos. 1: 135 mm, Pos. 2: 150 mm. Gewicht: 98 g. Einzelverpackung. **Werbeanbringung:** über oder unter Ladepunkt auf Front, 1c weiß oder silber, 50 x 12 mm, (D2)

	bis 99	ab 100	ab 200	ab 300	ab 500
Preis in €	9,99	9,75	9,46	9,26	9,07







ab 6,70 €



## AIR Wireless Charger

**N-m 461 schwarz.** Laden kann so einfach sein. Ultraleicht, dünn und stylish: der Wireless Charger mit sensationell weicher Oberfläche. Drahtlose Ladestation (induktiv) für alle Qi-fähigen Geräte. Inklusive Ladekabel 250 mm (USB/Micro-USB). Input: DC 5 V / 1,5 A. Output: DC 5 V / 0,8 A (max.). Ladeeffizienz: ca. 60 %. Material: ABS. **Maße:** 126 x 65 x 6,9 mm. Gewicht: 44,8 g. Einzelverpackung mit Fenster. **Werbeanbringung:** auf Körper, 40 x 20 mm (D2 / UV2); Glossy 1–3 entsprechend Druckgröße (GP)

	bis 99	ab 100	ab 300	ab 500	ab 1.000
Preis in €	7,38	7,20	6,98	6,84	6,70



ab 16,41 €

## Powerbank mit Wireless Charger 6.000 mAh

**N-m 474 schwarz.** Die Ladestation für alle Smartphones! Leistungsfähige Powerbank mit Wireless-Ladefunktion, Ladestandsanzeige und Type C-Anschluss. Kapazität: 6.000 mAh. Input Type C: DC 5 V / 2 A. Output USB: DC 5 V / 2 A. Wireless Output: 5 W. Inklusive Micro USB auf USB-Kabel. Material: ABS mit Softtouch-Oberfläche. **Maße:** 135 x 71 x 15 mm. Gewicht: 162 g. **Werbeanbringung:** auf Körper, 70 x 40 mm (D2 nur 1c weiß oder silber / UV2 / GP2); auf Körper, 110 x 50 mm (UV3 / GP3)

	bis 99	ab 100	ab 200	ab 300	ab 500
Preis in €	18,09	17,65	17,12	16,77	16,41



ab 19,48 €

## Powerbank mit Wireless Charger 6.000 mAh

**N-m 417 schwarz.** Mehr Power für unterwegs! Die starke Powerbank für drahtloses induktives Laden. Für Qi-fähige Geräte. Mit Ladestandsanzeige. Inklusive Micro-USB-Kabel. Kapazität: 6.000 mAh / 30 Wh. Input: DC 5 V / 2 A. Output: DC 5 V / 2,1 A und DC 5 V / 1 A. Wireless Output: 5 V / 2 A. Material: ABS. **Maße:** 146 x 74 x 12 mm. Gewicht: 166 g. Einzelverpackung mit Fenster. **Werbeanbringung:** auf Körper weiß oder silber, 40 x 20 mm (D2); auf Körper, 40 x 20 mm (UV2); Glossy 1–3 entsprechend Druckgröße (GP)

	bis 99	ab 100	ab 200	ab 300	ab 500
Preis in €	21,47	20,95	20,32	19,90	19,48



Ab 100 Stück auch in weiß per Direktimport lieferbar. Sonderwünsche auf Anfrage



# POWERBANKS

Jederzeit einen vollen Akku? Wir haben die Lösung dazu! Unsere Powerbanks sorgen für die nötige Energiereserve, wenn mal keine Steckdose in der Nähe ist. Sie sind die idealen Begleiter für unterwegs um Smartphones, Tablets oder Kameras mit Energie zu versorgen – ganz einfach und mit Ihrem Logo!



ab 28,41 €

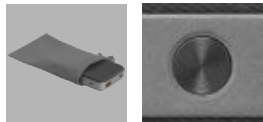

## STYLE Powerbank 10.000 mAh mit Wireless Charger und Displayanzeige

**N-m 543 grau.** Stilvoller Laden geht nicht! Handtellergröße Powerbank 10.000 mAh / 37 Wh mit Induktiv-Ladefunktion (10 W) und PD 18 W. Input Micro-USB: 5 V / 2 A, 9 V / 2 A. Input Type C: 5 V / 2,5 A, 9 V / 2 A. USB Output: 5 V / 3 A, 9 V / 2 A, 12 V / 1,5 A. Type C Output: 5 V / 3 A, 9 V / 2 A, 12 V / 1,5 A. Wireless Output: 5 W / 7,5 W / 10 W, inklusive Ladekabel. Material: Metall, ABS PU. **Maße:** 66 x 24 x 100 mm. Gewicht: 228 g. Geschenkbox. **Werbeanbringung:** auf Vorderseite, 50 x 30 mm (D2); auf Seitenfläche / Rahmen, 50 x 8 mm (D2 / L2); auf Sackel, 10 x 60 mm (TR)

	bis 99	ab 100	ab 200	ab 300	ab 500
Preis in €	31,31	30,55	29,63	29,02	28,41



ab 16,41 €

## Powerbank mit Wireless Charger 6.000 mAh

**N-m 474 schwarz.** Die Ladestation für alle Smartphones! Leistungsfähige Powerbank mit Wireless-Ladefunktion, Ladestandsanzeige und Type C-Anschluss. Kapazität: 6.000 mAh. Input Type C: DC 5 V / 2 A. Output USB: DC 5 V / 2 A. Wireless Output: 5 W. Inklusive Micro USB auf USB-Kabel. Material: ABS mit Softtouch-Oberfläche. **Maße:** 135 x 71 x 15 mm. Gewicht: 162 g. **Werbeanbringung:** auf Körper, 70 x 40 mm (D2 nur 1c weiß oder silber / UV2 / GP2); auf Körper, 110 x 50 mm (UV3 / GP3)

	bis 99	ab 100	ab 200	ab 300	ab 500
Preis in €	18,09	17,65	17,12	16,77	16,41



ab 19,48 €

## Powerbank mit Wireless Charger 6.000 mAh

**N-m 417 schwarz.** Mehr Power für unterwegs! Die starke Powerbank für drahtloses induktives Laden. Für Qi-fähige Geräte. Mit Ladestandsanzeige. Inklusive Micro-USB-Kabel. Kapazität: 6.000 mAh / 30 Wh. Input: DC 5 V / 2 A. Output: DC 5 V / 2,1 A und DC 5 V / 1 A. Wireless Output: 5 V / 2 A. Material: ABS. **Maße:** 146 x 74 x 12 mm. Gewicht: 166 g. Einzelverpackung mit Fenster. **Werbeanbringung:** auf Körper weiß oder silber, 40 x 20 mm (D2); auf Körper, 40 x 20 mm (UV2); Glossy 1–3 entsprechend Druckgröße (GP)

	bis 99	ab 100	ab 200	ab 300	ab 500
Preis in €	21,47	20,95	20,32	19,90	19,48



Ab 100 Stück auch in weiß per Direktimport lieferbar. Sonderwünsche auf Anfrage





2,95 €



ab 4,60 €



## 2-in-1 CONNECT Powerbank 2.000 mAh

**N-m 403 weiß.** Ohne Ladekabel direkt angeschlossen hilft Ihnen die praktische kleine Ladung Energie aus gelegentlichen Strom-Engpässen. Durch Drehen des Artikels um 180° universell verwendbar für IOS- und Micro-USB-Geräte. Lithium-Ionen-Akku. Inklusive Ladekabel (Micro-USB). Kapazität: 2.000 mAh / 7,4 Wh. Input: DC 5 V / 1 A. Output: DC 5 V / 1 A. Material: ABS. **Maße:** 62 x 62 x 11 mm. Gewicht: 48 g. Einzelverpackung mit Sichtfenster. **Werbeanbringung:** auf Körper, 40 x 20 mm (D2 / UV2); auf Körper, 40 x 40 mm (UV2)

	bis 99	ab 100	ab 300	ab 500	ab 1.000
Preis in €	2,95	2,95	2,95	2,95	2,95



## TINY Powerbank 2.500 mAh

**N-m 254 weiß.** Klein und flach in Visitenkartenformat. Inklusive Micro-USB-Kabel. Lithium-Polymer-Akku. Kapazität: 2.500 mAh / 9,25 Wh. Input: DC 5 V / 500 mA. Output: DC 5 V / 1 A. Material: ABS. **Maße:** 96 x 63 x 7 mm. Gewicht: 53 g. Einzelverpackung mit Sichtfenster. **Werbeanbringung:** auf Körper, 40 x 30 mm (D2/UV2); größerer UV-Druck auf Anfrage; Doming bis Ø 15 mm oder 10 x 20 mm (DOM1 / DOM3); Glossy 1 – 3 entsprechend Druckgröße (GP)

	bis 99	ab 100	ab 300	ab 500	ab 1.000
Preis in €	5,07	4,95	4,80	4,70	4,60



6,95 €



2,90 €



2,95 €

## POCKET Powerbank 3.000 mAh

**N-m 261 silber.** Inklusive Pouch. Inklusive Micro-USB-Kabel. Lithium-Ion-18650-Akku. Kapazität: 3.000 mAh / 11,1 Wh. Input: DC 5 V / 1 A. Output: DC 5 V / 1 A. Material: Aluminium. **Maße:** 95 x 27 x 22 mm. Gewicht: 97 g. Geschenkbox. **Werbeanbringung:** auf breite Fläche, 50 x 10 mm (L2/D2/UV2); Doming bis Ø 15 mm oder 10 x 20 mm (DOM1); Glossy 1 – 3 entsprechend Druckgröße (GP)

	bis 99	ab 100	ab 300	ab 500	ab 1.000
Preis in €	6,95	6,95	6,95	6,95	6,95

## EASY Powerbank 2.200 mAh

**N-m 977-1 silber.** Kapazität: 2.200 mAh / 8,14 Wh. Input: 5 V / 800 mA. Output: 5 V / 1 A. Inklusive Micro-USB-Kabel. Lithium-Ion-18650-Akku. Material: Aluminium. **Maße:** 94 x 22 x 21 mm. Gewicht: 77 g. Einzelverpackung. **Werbeanbringung:** auf Körper, 50 x 10 mm (L2 / D2 / UV2); Doming bis Ø 15 mm oder 10 x 20 mm (DOM1); Glossy 1–3 entsprechend Druckgröße (GP)

	bis 99	ab 100	ab 300	ab 500	ab 1.000
Preis in €	2,90	2,90	2,90	2,90	2,90

## SILVER STAR Powerbank 2.200 mAh

**N-m 151 silber.** Kapazität: 2.200 mAh / 8,14 Wh. Input: 5 V / 1 A. Output: 5 V / 1 A. Inklusive Micro-USB-Kabel. Lithium-Ion-18650-Akku. Material: Aluminium. **Maße:** 108 x Ø 22 mm. Gewicht: 77 g. Einzelverpackung. **Werbeanbringung:** auf Körper längs, 50 x 10 mm (L1 / D2)

	bis 99	ab 100	ab 300	ab 500	ab 1.000
Preis in €	2,95	2,95	2,95	2,95	2,95



### FLASHY Powerbank 2.600 mAh

**N-m 228 silber.** LED-Taschenlampe mit Powerbank. Inklusive Pouch und Handschlaufe. Inklusive Micro-USB-Kabel. Lithium-Ion-18650-Akku. Kapazität: 2.600 mAh / 9,62 Wh. Input: DC 5 V / 1 A. Output: DC 5 V / 1 A. Material: Aluminium. **Maße:** 105 x Ø 22 mm. Gewicht: 82 g. Einzelverpackung mit Sichtfenster. **Werbeanbringung:** auf Körper, 50 x 10 mm (L2/D2)

	bis 99	ab 100	ab 200	ab 300	ab 500
Preis in €	8,15	7,95	7,71	7,55	7,39



### RFID-Powerbank 2.500 mAh

**N-m 418 silber.** Anti-Skimming Box mit integrierter Powerbank. Ideal für unterwegs. Schützt bis zu 5 Bezahlkarten vor unberechtigtem Datenklau. (Beim Skimming werden illegal Kartendaten ausgelesen, in dem Daten vom Magnetstreifen berührungsfrei über einen Scanner ausgelesen und auf gefälschte Karten kopiert werden.) Mit Ladestandsanzeige. Inklusive Micro-USB-Kabel. Kapazität: 2.500 mAh / 9,25 Wh. Input: DC 5 V / 2 A. Output: DC 5 V / 2,1 A. Material: Aluminium / ABS. **Maße:** 107 x 73 x 19 mm. Gewicht: 117 g. Einzelverpackung. **Werbeanbringung:** auf Körper, 30 x 15 mm (L2); auf Körper, 40 x 20 mm (D2/UV2)

	bis 99	ab 100	ab 300	ab 500	ab 1.000
Preis in €	8,15	7,95	7,71	7,55	7,39



### BASIC Powerbank 2.800 mAh

**N-m 252 weiß / N-m 260 schwarz.** Ohne Ladekabel direkt angeschlossen! Die kleine Ladung Energie hilft Ihnen bei gelegentlichen Strom-Engpässen. Inklusive Micro-USB-Kabel und Schlüsselring. Lithium-Ion-18650-Akku. Kapazität: 2.800 mAh / 10,36 Wh. Input: DC 5 V / 1 A. Output: DC 5 V / 1 A. Material: ABS. **Maße:** 95 x 22 x 22 mm. Gewicht: 72 g. Einzelverpackung. **Werbeanbringung:** vorne rechts neben Schriftzug Powerbank, 25 x 8 mm (D2); auf seitliche Fläche, 40 x 10 mm (UV2/Glossy); Doming bis Ø 15 mm oder 10 x 20 mm (DOM1)

	bis 99	ab 100	ab 300	ab 500	ab 1.000
Preis in €	2,95	2,95	2,95	2,95	2,95



### MORE Powerbank 3.000 mAh

**N-m 255 schwarz.** Inklusive Micro-USB-Kabel. Lithium-Ion-18650-Akku. Kapazität: 3.000 mAh / 11,1 Wh. Input: DC 5 V / 800 mA. Output: DC 5 V / 1 A. Material: Aluminium. **Maße:** 95 x 23 x 22 mm. Gewicht: 76 g. Einzelverpackung. **Werbeanbringung:** auf Körper, 50 x 10 mm (L2/D2/UV2); Doming bis Ø 15 mm oder 10 x 20 mm (DOM1); Glossy 1-3 entsprechend Druckgröße (GP)

	bis 99	ab 100	ab 300	ab 500	ab 1.000
Preis in €	2,95	2,95	2,95	2,95	2,95



2,95 €

## FRESH Powerbank 3.000 mAh

**N-m 167 weiß / N-m 168 grün.** Inklusive Micro-USB-Kabel. Lithium-Polymer-Akku. Kapazität: 3.000 mAh / 11,1 Wh. Input: DC 5V / 800 mA. Output: DC 5V / 1 A. Material: ABS. **Maße:** 36 x 11 x 99 mm. Gewicht: 72 g. Einzelverpackung mit Sichtfenster. **Werbeanbringung:** auf Körper, 60 x 20 mm (D2 / UV2); Glossy 1 – 3 entsprechend Druckgröße (GP)

	bis 99	ab 100	ab 200	ab 300	ab 500
Preis in €	2,95	2,95	2,95	2,95	2,95



6,90 €

## PLOPP Powerbank 4.000 mAh

**N-m 356 silber.** „Kleben“ Sie Ihr Smartphone einfach an die Powerbank! Innovative Saugnäpfe halten Ihr Endgerät da, wo es beim Laden hingehört. Sieht trendig aus und ist super praktisch. Inklusive Micro-USB-Kabel. Lithium-Polymer-Akku. Kapazität: 4.000 mAh / 14,8 Wh. Input: DC 5V / 1A. Output: DC 5V / 1A. Material: Aluminium / ABS / Silikon. **Maße:** 124 x 59 x 13 mm. Gewicht: 110 g. Einzelverpackung mit Sichtfenster. **Werbeanbringung:** auf Körper, 40 x 20 mm (D2 / UV2)

	bis 99	ab 100	ab 200	ab 300	ab 500
Preis in €	6,90	6,90	6,90	6,90	6,90

5,95 €



## FLAT Powerbank 4.000 mAh

**N-m 347 schwarz.** Mit integriertem Micro-USB-Kabel. Kapazität: 4.000 mAh / 14,8 Wh. Input: 5 V / 1 A. Output: 5 V / 1 A. Inkl. Batterie: Lithium-Polymer-Akku. Material: ABS. **Maße:** 116 x 67 x 8,5 mm. Gewicht: 90 g. Geschenkbox. **Werbeanbringung:** auf Körper, 30 x 15 mm (D2); auf Körper, 40 x 30 mm (UV2); Glossy 1–3 entsprechend Druckgröße (GP)

	bis 99	ab 100	ab 200	ab 300	ab 500
Preis in €	5,95	5,95	5,95	5,95	5,95

7,95 €

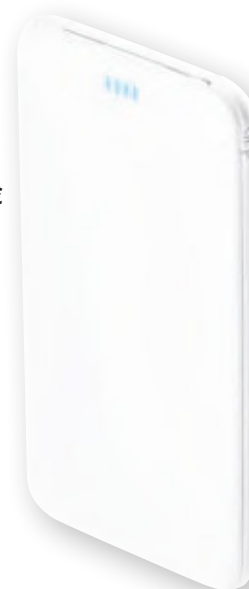

## CLEVER Powerbank 4.000 mAh mit Kabel

**N-m 389 weiß.** Schlanke Powerbank mit integriertem Micro-USB-Kabel. Kapazität: 4.000 mAh / 14,8 Wh. Input: DC 5V / 1 A. Output: DC 5V / 1 A. Inklusive Micro-USB-Kabel. Lithium-Polymer-Akku. Material: ABS. **Maße:** 128 x 67 x 7 mm. Gewicht: 106 g. Einzelverpackung. **Werbeanbringung:** auf Körper, 50 x 30 mm (D2/UV2)

	bis 99	ab 100	ab 200	ab 300	ab 500
Preis in €	7,95	7,95	7,95	7,95	7,95



ab 13,90 €



### COSY Powerbank 4.000 mAh mit Handwärmer

**N-m 491 silber.** Nie mehr kalte Hände: die Powerbank für kühle Tage. Ein Handwärmehalter mit 4.000 mAh / 14,8 Wh. Kapazität. Input: DC 5 V / 2 A. Output: DC 5 V / 2 A. Inklusive Micro-USB auf USB-Kabel. Material: Aluminium / ABS. **Maße:** 100 x 58 x 24 mm. Gewicht: 127 g. Einzelverpackung. **Werbeanbringung:** auf Körper, 50 x 30 mm (D2); auf Körper, 60 x 35 mm (UV2 / L2)

	bis 99	ab 100	ab 200	ab 300	ab 500
Preis in €	15,32	14,95	14,50	14,20	13,90

ab 10,18 €



Ab 1.000 Stück auch in schwarz per Direktimport lieferbar. Sonderwünsche auf Anfrage



### 3-in-1 Powerbank 5.000 mAh

**N-m 416 weiß.** Schlanke Powerbank mit integriertem 2-in-1-Kabel (durch Drehen des 2-in-1-Anschlusses um 180° universell verwendbar für Android und iOS) sowie Type C-Adapter. Inklusive Ladekabel (Micro-USB). Lithium-Polymer-Akku. Kapazität: 5.000 mAh / 18,5 Wh. Input: DC 5 V / 1 A. Output: DC 5 V / 1 A. Material: ABS. **Maße:** 129 x 66 x 7 mm. Gewicht: 111 g. Einzelverpackung. **Werbeanbringung:** auf Körper, 50 x 30 mm (D2/UV2)

	bis 99	ab 100	ab 200	ab 300	ab 500
Preis in €	11,22	10,95	10,62	10,40	10,18



ab 9,25 €



### STRAIGHT Powerbank 4.000 mAh

**N-m 299 taupe.** Inklusive Micro-USB-Kabel. Mit Ladestandsanzeige. Lithium-Polymer-Akku. Kapazität: 4.000 mAh / 14,8 Wh. Input: DC 5 V / 1 A. Output: DC 5 V / 2,1 A max. Material: Aluminium. **Maße:** 110 x 67 x 10 mm. Gewicht: 127 g. Geschenkbox. **Werbeanbringung:** auf Körper, 30 x 15 mm (L2/D2); auf Körper, 40 x 30 mm (UV2); Glossy 1-3 entsprechend Druckgröße (GP)

	bis 99	ab 100	ab 200	ab 300	ab 500
Preis in €	10,20	9,95	9,65	9,45	9,25

13,95 €



### TOUCH Powerbank 4.000 mAh

**N-m 227 weiß.** Superflaches und handliches Design mit innovativer Sensortaste zur LED-Ladestandsanzeige. Inklusive Micro-USB-Kabel. Lithium-Polymer-Akku. Kapazität: 4.000 mAh / 14,8 Wh. Input: DC 5 V / 1 A. Output: DC 5 V / 1 A. Vorderseite: weiß schimmernd. Rückseite: silber verspiegelt. Material: ABS / Edelstahl **Maße:** 115 x 65 x 8 mm. Gewicht: 124 g. Geschenkbox. **Werbeanbringung:** auf Rückseite, 30 x 40 mm (L2); auf Körper, 30 x 40 mm (D2/UV2)

	bis 99	ab 100	ab 200	ab 300	ab 500
Preis in €	13,95	13,95	13,95	13,95	13,95

ab 13,53 €



## Logo-Powerbank 4.000 mAh

**N-m 471 schwarz.** Elegante Powerbank mit leuchtendem Logo für die Handtasche. Inklusive einer edlen Filztasche. Kapazität: 4.000 mAh / 14,8 Wh. Input: DC 5 V / 1 A. Output: 2 x DC 5 V / 2,1 A. Inklusive Micro-USB auf USB-Kabel. Material: ABS. **Maße:** Powerbank: 70 x 133 x 9 mm. Gewicht: 113 g. Einzelverpackung Filztasche. **Werbeanbringung:** auf Körper, 40 x 30 mm (L2); auf Körper, 70 x 50 mm (L3); Pouch Vorderseite unten, 30 x 30 mm (L2 / T2); Pouch Vorderseite unten, 100 x 20 mm (L3 / TR)

	bis 99	ab 100	ab 200	ab 300	ab 500
Preis in €	14,91	14,55	14,11	13,82	13,53

9,95 €



## SQUARE Powerbank 5.000 mAh

**N-m 359 grau.** Der Handschmeichler mit Softtouch-Oberfläche. Mit Ladestandsanzeige. Inklusive Micro-USB-Kabel. Lithium-Polymer-Akku. Kapazität: 5.000 mAh / 18,5 Wh. Input: DC 5 V / 1 A. Output: DC 5 V / 1,5 A. Material: ABS mit Softtouch-Oberfläche. **Maße:** 86 x 86 x 10 mm. Gewicht: 113 g. Einzelverpackung mit Sichtfenster. **Werbeanbringung:** auf Körper, 40 x 20 mm (D2/UV2); Glossy 1-3 entsprechend Druckgröße (GP)

	bis 99	ab 100	ab 200	ab 300	ab 500
Preis in €	9,95	9,95	9,95	9,95	9,95

ab 20,60 €



## ROUND Powerbank Metal 6.000 mAh

**N-m 360 grau.** Der stylische Hingucker mit Power. Mit Ladestandsanzeige. Inklusive Micro-USB-Kabel. Lithium-Polymer-Akku. Kapazität: 6.000 mAh / 22,2 Wh. Input: DC 5 V / 2 A. Output: DC 5 V / 2 A. Material: Aluminium gebürstet. **Maße:** 16 x Ø 87 mm. Gewicht: 162 g. Kabellänge: 466 mm. Geschenkbox. **Werbeanbringung:** auf Körper, 50 x 40 mm (L2 / D2 / UV2)

	bis 99	ab 100	ab 200	ab 300	ab 500
Preis in €	22,70	22,15	21,49	21,04	20,60

9,95 €



## COOL Powerbank 5.600 mAh

**N-m 259 weiß.** Samtige Oberfläche und pulsierender LED-Ring. Kapazität: 5.600 mAh / 20,72 Wh. Input: DC 5 V / 1 A. Output: DC 5 V / 2,1 A. Inklusive Micro-USB-Kabel. Inklusive Pouch. Lithium-Ion-18650-Akku. Material: ABS mit Softtouch-Oberfläche. **Maße:** 96 x 50 x 22 mm. Gewicht: 122 g. Einzelverpackung mit Sichtfenster. **Werbeanbringung:** auf Körper unten, 40 x 20 mm (D2); auf Körper unten, 60 x 20 mm (UV2); Glossy 1-3 entsprechend Druckgröße (GP)

	bis 99	ab 100	ab 300	ab 350	ab 1.000
Preis in €	9,95	9,95	9,95	9,95	9,95



ab 15,21 €

## SLING Powerbank 10.000 mAh mit integriertem Ladekabel

**N-m 538 schwarz.** Design at its best! 10.000 mAh / 37 Wh verpackt in moderner Hülle. Das integrierte Type C Ladekabel dient gleichzeitig als Trageschleife. Input: Micro-USB & Type C & Lightning DC 5 V / 2 A. Output: USB DC 5 V / 2,1 A. Material: ABS. **Maße:** 76 x 76 x 23 mm. Gewicht: 197 g. Einzelverpackung. **Werbeanbringung:** Vorderseite, 60 x 60 mm (L2); Rückseite, 50 x 30 mm (D2); Rückseite, 50 x 40 mm (D2); Rückseite, 70 x 50 mm (UV2)

	bis 99	ab 100	ab 200	ab 300	ab 500
Preis in €	16,76	16,35	15,86	15,53	15,21





ab 19,30 €

## MAX Powerbank 10.000 mAh mit Wireless Charger und integrierten Kabeln

**N-m 542 schwarz.** Kabel vergessen? Schluss damit! MAX bringt Ordnung in Ihr Leben. 10.000 mAh / 37 Wh. Powerbank mit Induktiv-Ladefunktion (5 W) und integriertem Kabel, Input: 5 V / 2 A max. USB Port Output: 5 V / 2,4 A. Kabel-Output: 5 V / 1 A, mit Überspannungs-, Überlade- und Tiefenentladungsschutz. Material: ABS. **Maße:** 150 x 71 x 17 mm. Gewicht: 239 g. Einzelverpackung. **Werbeanbringung:** auf Körper, 35 x 50 mm (D2); auf Körper, 50 x 100 mm (UV2); auf Körper, vollflächig, 70 x 150 mm (UV3)

	bis 99	ab 100	ab 200	ab 300	ab 500
Preis in €	21,27	20,75	20,13	19,71	19,30



ab 12,97 €

## ULTRASOFT Powerbank 5.000 mAh

**N-m 358 schwarz.** Stylish schlanke, ultrasofte Powerbank in edlem Schwarz. Mit hell leuchtender Ladestandsanzeige. Inklusive Micro-USB-Kabel. Lithium-Polymer-Akku. Kapazität: 5.000 mAh / 18,5 Wh. Input: DC 5 V / 2 A. Output 1: DC 5 V / 1 A. Output 2: DC 5 V / 2,1 A. Material: ABS mit Softtouch-Oberfläche. **Maße:** 150 x 65 x 5 mm. Gewicht: 125 g. Einzelverpackung mit Sichtfenster. **Werbeanbringung:** auf Körper, 40 x 20 mm (D2/UV2); Glossy 1-3 entsprechend Druckgröße (GP)

	bis 99	ab 100	ab 200	ab 300	ab 500
Preis in €	14,30	13,95	13,53	13,25	12,97



Ab 500 Stück auch in weiß per Direktimport lieferbar. Sonderwünsche auf Anfrage

ab 12,04 €

## STRONG Powerbank 8.000 mAh

**N-m 304 grau.** Umwerfende Optik und Haptik (Softtouch). Mit digitaler Ladestandsanzeige. 2 USB-Anschlüsse. Kapazität: 8.000 mAh / 29,6 Wh. Input: DC 5 V / 1 A. Output: DC 5 V / 1 A und 2,1 A. Inklusive Micro-USB-Kabel. Lithium-Polymer-Akku. Material: ABS mit Softtouch-Oberfläche. **Maße:** 135 x 74 x 11 mm. Gewicht: 95 g. Geschenkbox. **Werbeanbringung:** auf Körper, 35 x 15 mm (D2); auf Körper, 40 x 30 mm (UV2); Glossy 1-3 entsprechend Druckgröße (GP)

	bis 99	ab 100	ab 200	ab 300	ab 500
Preis in €	13,27	12,95	12,56	12,30	12,04





ab 11,81 €



## OCTO Powerbank 5.000 mAh mit Wireless Charger

**N-m 541 schwarz.** Zuhause, unterwegs, auch während der Smartphonennutzung: die Powerbank will immer bei Ihnen sein und lädt Ihr Gerät induktiv. Powerbank mit 5.000 mAh / 18,5 Wh. Induktives Laden mit 5 W. Micro Input: 5 V / 2 A. Type C In-/Output: 5 V / 2 A, USB A Output: 5 V / 2 A. Material: ABS Softtouch. **Maße:** 17 x 63 x 99 mm. Gewicht: 132 g. Einzelverpackung. **Werbeanbringung:** auf Oberseite, 1c weiß/silber, 50 x 40 mm (D2); auf Oberseite, 70 x 45 mm (UV2); auf Oberseite, 90 x 60 mm (UV3)

	bis 99	ab 100	ab 200	ab 300	ab 500
Preis in €	13,02	12,70	12,32	12,07	11,81



## ① Powerbank 10.000 mAh mit 2 USB

**N-m 473 schwarz.** Das Kraftpaket für die Hosentasche: Mini-Powerbank mit Maxi-Reserven. Mit vierstufiger Ladestandsanzeige auf der Front. Kapazität: 10.000 mAh / 37 Wh. Input: DC 5 V / 2 A. Output: DC 5 V / 2 A. Inklusive Micro-USB auf USB-Kabel. Lithium-Polymer-Akku. Material: ABS mit Softtouch-Oberfläche. **Maße:** 90 x 63 x 22 mm. Gewicht: 177 g. Einzelverpackung. **Werbeanbringung:** auf Körper 1c weiß oder silber, 50 x 40 mm (D2); auf Körper, 70 x 45 mm (UV2 / GP2)

	bis 99	ab 100	ab 200	ab 300	ab 500
Preis in €	16,04	15,65	15,18	14,87	14,55

## ② Powerbank 5.000 mAh mit USB Type C

**N-m 472 schwarz.** Handliche, ultrasofte Powerbank in edlem Schwarz. Mit vierstufiger Ladestandsanzeige auf der Vorderseite. Kapazität: 5.000 mAh / 18,5 Wh. Input: DC 5 V / 2 A. Input Type C: DC 5 V / 2 A. Output USB: DC 5 V / 2 A. Inklusive Micro-USB auf USB-Kabel. Material: ABS mit Softtouch-Oberfläche. **Maße:** 90 x 62 x 13 mm. Gewicht: 100 g. Einzelverpackung. **Werbeanbringung:** auf Körper 1c weiß oder silber, 50 x 40 mm (D2); auf Körper, 70 x 45 mm (UV2 / GP2)

	bis 99	ab 100	ab 200	ab 300	ab 500
Preis in €	10,20	9,95	9,65	9,45	9,25

ab 25,02 €



## CEO Powerbank 10.000 mAh

**N-m 414 schwarz.** Immer gut gestylt mit der schlanken Powerbank im Leder-Look. Inklusive Micro-USB-Kabel. Lithium-Polymer-Akku. Kapazität: 10.000 mAh / 37 Wh. Input: DC 5 V / 2 A. Output: DC 5 V / 2,1 A. Material: PC / ABS. **Maße:** 150 x 59 x 9 mm. Gewicht: 169 g. Geschenkbox. **Werbeanbringung:** auf silberne Fläche, 40 x 20 mm (D2); auf silberne Fläche, 40 x 20 mm (UV2); oder auf Lederoptikbereich



	bis 99	ab 100	ab 200	ab 300	ab 500
Preis in €	27,57	26,90	26,09	25,56	25,02

ab 17,39 €

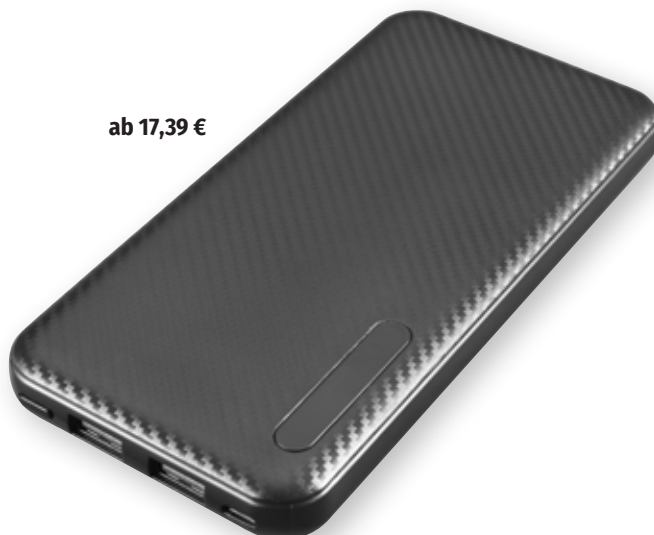

## STRIPES Powerbank 10.000 mAh

**N-m 415 schwarz.** Das schicke Powerpaket für unterwegs. Inklusive Micro-USB-Kabel. Lithium-Polymer-Akku. Kapazität: 10.000 mAh / 37 Wh. Input: DC 5 V / 2 A. Output: DC 5 V / 2,1 A. Material: ABS. **Maße:** 144 x 73 x 13 mm. Gewicht: 192 g. Einzelverpackung. **Werbeanbringung:** auf Körper, 40 x 20 mm (D2 / UV2) Glossy 1-3 entsprechend Druckgröße (GP)

	bis 99	ab 100	ab 200	ab 300	ab 500
Preis in €	19,17	18,70	18,14	17,77	17,39

ab 11,30 €



## Powerbank 10.000 mAh silver

**N-m 475 silber.** Business-Class-Powerbank zum Economy-Preis: 10.000 mAh / 37 Wh Leistung mit wertiger Aluminium-Hülle und Mini-Taschenlampe! Input: DC 5 V / 2 A. Output 1: DC 5 V / 1 A. Output 2: DC 5 V / 2,1 A. Inklusive Micro-USB auf USB-Kabel. Material: Aluminium. **Maße:** 152 x 76 x 10 mm. Gewicht: 221 g. Geschenkbox. **Werbeanbringung:** auf Körper, 50 x 40 mm (D2 / L2 / UV2 / GP2)

	bis 99	ab 100	ab 200	ab 300	ab 500
Preis in €	12,45	12,15	11,79	11,54	11,30





# KABEL & SMARTPHONE-ZUBEHÖR

Ein absoluter Klassiker unter den Give-aways: Ladekabel mit Ihrem Logo. Diese nützlichen kleinen Helfer mit zahlreichen Anschlussmöglichkeiten – wie Lightning, Type C, Micro-USB- und USB-Anschlüssen – sind die idealen Begleiter, um Daten schnell auf Ihre Geräte laden und übertragen zu können.



ab 4,88 €



### 4-in-1 Kabel

**N-m 549 schwarz.** Leistungsstarkes Ladekabel mit 3 A: die Voraussetzung für Schnellladen, Datentransferfunktion. stabile Ausführung dank Nylonummantelung, Länge: 120 cm, Type C – Type C, Type C – Micro-USB, USB – Type C, USB – Micro-USB. Material: Metall, ABS, Nylon. **Maße:** 1.200 mm. Gewicht: 41 g. Einzelverpackung. **Werbeanbringung:** auf USB-A-Seite, 7 x 16 mm (L2); auf USB-A-Seite, 1c weiß/silber, 7 x 16 mm (D2)

	bis 99	ab 100	ab 300	ab 500	ab 1.000
Preis in €	5,38	5,25	5,09	4,99	4,88



1,95 €

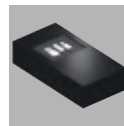

### 2-in-1 Micro / Type C Kabel TEXTIL

**N-m 366 schwarz.** Für neue Technik: Micro-USB und Type-C Schnittstelle für die gleichzeitige Aufladung verschiedener Endgeräte. Aus hochwertigem Nylon für stylishen Look und Schutz gegen Kabelgewirr. Mit Lade- und Datentransferfunktion. Nicht für Schnellladen geeignet. Material: Aluminium / Nylon. **Maße:** 1.220 x 12 x 5 mm. Gewicht: 28 g. Einzelverpackung. **Werbeanbringung:** auf Mittelstück, 15 x 5 mm (L2 / D2)

	bis 99	ab 100	ab 300	ab 500	ab 1.000
Preis in €	1,95	1,95	1,95	1,95	1,95



ab 3,95 €



### 3-in-1 Kabel (2-in-1 & Type C)

**N-m 433 schwarz.** Ein stabiles Kabel für alle Fälle! Laden Sie Ihre Android-, iOS- und Type C-Geräte mit nur einem Kabel. Durch Drehen des 2-in-1-Anschlusses um 180° universell verwendbar. Mit Datentransferfunktion für 2-in-1, nicht für Type C. Nicht für Schnellladen geeignet. Material: Aluminium / Nylon. **Maße:** 17 x 6 mm; Kabellänge 1.000 m. Gewicht: 38 g. Einzelverpackung. **Werbeanbringung:** auf Mittelteil, 25 x 8 mm (L2); auf Mittelteil in weiß oder silber, 25 x 8 mm (D2)

	bis 99	ab 100	ab 300	ab 500	ab 1.000
Preis in €	4,36	4,25	4,12	4,04	3,95



1,65 €

### METAL Micro Kabel

**N-m 365 graumetallic.** Nicht nur edel sondern auch extrem robust! Ergänzen Sie Ihr Smartphone mit einem schicken Micro-USB-Ladekabel aus Metall. Mit Lade- und Datentransferfunktion. Nicht für Schnellladen geeignet. Material: Aluminium. **Maße:** Kabellänge 1.025 mm. Gewicht: 40 g. Polybeutel. **Werbeanbringung:** auf Micro-USB-Stecker 10 x 5 mm (L2); auf USB-Stecker 15 x 7 mm (L2)

	bis 99	ab 100	ab 300	ab 500	ab 1.000
Preis in €	1,65	1,65	1,65	1,65	1,65



## 2-in-1 Design Kabel 300 mm

**N-m 400 schwarz.** Für alle gängigen Smartphones verwendbar! Unser schönes Kabel mit Design-Konnektoren. Durch Drehen des Anschlusses um 180° universell verwendbar. Für Android und iOS. Mit Ordnungsclip. Mit Lade- und Datentransferfunktion. Nicht für Schnellladen geeignet. Material: TPE / Metall. **Maße:** 300 x 12 x 4 mm. Gewicht: 12 g. Polybeutel. **Werbeanbringung:** auf Kabel, auf Anfrage (L2); auf Körper, 13 x 8 mm (L2 / D2)

	bis 99	ab 100	ab 300	ab 500	ab 1.000
Preis in €	1,45	1,45	1,45	1,45	1,45



1,45 €



## 2-in-1 Design Kabel 1.000 mm

**N-m 401 weiß.** Unser schönes Kabel mit Design-Konnektoren! Für alle gängigen Smartphones verwendbar. Durch Drehen des Anschlusses um 180° universell verwendbar. Für Android und iOS. Mit Ordnungsclip. Mit Lade- und Datentransferfunktion. Nicht für Schnellladen geeignet. Material: TPE / Metall. **Maße:** 1000 x 12 x 4 mm. Gewicht: 25 g. Polybeutel. **Werbeanbringung:** auf Kabel auf Anfrage (L2); auf Körper 13 x 8 mm (L2 / D2)

	bis 99	ab 100	ab 300	ab 500	ab 1.000
Preis in €	1,45	1,45	1,45	1,45	1,45



1,45 €



## 2-in-1 Lanyard

**N-m 455 schwarz.** Mit schönem Metallverschluss! Das 2-in-1 Ladekabel als Lanyard ist DER Eyecatcher mit dauerhafter Werbewirkung für Messen und Events oder Ausweissysteme. Durch Drehen des 2-in-1-Anschlusses um 180° universell verwendbar. Für Android und iOS. Mit Lade- und Datentransferfunktion. Nicht für Schnellladen geeignet. Material: TPE / Metall. **Maße:** 425 x 15 x 10 mm. Gewicht: 24 g. Polybeutel. **Werbeanbringung:** auf der Front, 10 x 10 mm (L2); seitlich, 20 x 6 mm (L2)

	bis 99	ab 100	ab 300	ab 500	ab 1.000
Preis in €	3,23	3,15	3,06	2,99	2,93



ab 2,93 €



Ab 1.000 Stück auch in diesen Farben per Direktimport lieferbar. Sonderwünsche auf Anfrage

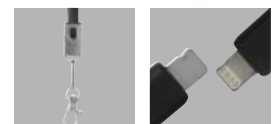



ab 7,39 €



2,95 €



Made for  
iPod iPhone iPad

## Logo-Ladekabel mit Powerbank

**N-m 488 schwarz.** Klein mit versteckten Talenten: 2-in-1-Ladekabel mit integrierter 750 mAh / 2,77 Wh Powerbank und leuchtendem Logo. Durch Drehen des Anschlusses um 180° universell verwendbar für Android und iOS. Input: 5 V 0,5 A. Output: 5 V 0,35 A. Material: ABS. **Maße:** 50 x 50 x 14 mm. Gewicht: 34 g. Einzelverpackung. **Werbeanbringung:** auf Fläche, 30 x 30 mm (L2 / D2)

	bis 99	ab 100	ab 300	ab 500	ab 1.000
Preis in €	8,15	7,95	7,71	7,55	7,39



## SNAIL 2-in-1 Micro-USB-Kabel

**N-m 342 weiß.** Einfach aufrollbar und so kein Kabelgewirr mehr! Die praktische Schnecke sorgt dafür, dass Sie Ihr Ladekabel immer schnell zur Hand haben. Zertifizierter Apple-Standard. Micro-USB-Kabel mit MFI iPhone 5 – X Adapteraufsatz. MFI (Made for iPod / iPhone / iPad). Funktionen: Aufladen und Datentransfer (Synchronisation). Nicht für Schnellladen geeignet. Material: ABS. **Maße:** 120 x 45 mm; Kabellänge: 720 mm. Gewicht: 31 g. Polybeutel. **Werbeanbringung:** auf Körper, 15 x 25 mm (D2); auf Körper, Ø 25 mm (DOM3); UV auf Anfrage

	bis 99	ab 100	ab 300	ab 500	ab 1.000
Preis in €	2,95	2,95	2,95	2,95	2,95



3,95 €



Made for  
iPod iPhone iPad



2,90 €



Made for  
iPod iPhone iPad

## 2-in-1 Micro-USB-Kabel

**N-m 287 weiß.** Die schlaue Lösung zum Laden! Universal-Adapter-Kabel Micro-USB mit iPhone 5 – X Adapteraufsatz. MFI (Made for iPod / iPhone / iPad). Zertifizierter Apple-Standard. Funktionen: Aufladen und Datentransfer (Synchronisation). Nicht für Schnellladen geeignet. Material: ABS. **Länge:** 1 m. Gewicht: 30 g. Geschenkbox. **Werbeanbringung:** auf USB-Kopf, 9 x 12 mm (D3)

	bis 99	ab 100	ab 300	ab 500	ab 1.000
Preis in €	3,95	3,95	3,95	3,95	3,95



## Adapteraufsatz für Micro-USB-Anschluss

**N-m 288 weiß.** Der kleine und handliche Aufsatz für jeden Apple-Nutzer! Universal-Adapter-Kabel Micro-USB mit iPhone 5 – X Adapteraufsatz. MFI (Made for iPod / iPhone / iPad). Zertifizierter Apple-Standard. Funktionen: Aufladen und Datentransfer (Synchronisation). Material: ABS. **Maße:** 66 x 79 x 18 mm. Gewicht: 9 g. Geschenkbox. **Werbeanbringung:** auf Anfrage

	bis 99	ab 100	ab 300	ab 500	ab 1.000
Preis in €	2,90	2,90	2,90	2,90	2,90





ab 2,56 €



### 2-in-1 Mini Magnet Kabel 100 mm

**N-m 398 schwarz / N-m 399 weiß.** Der praktische kleine Schlüsselring! Die Lösung für alle gängigen Smartphones. Mit USB-Kabel und 2-in-1-Anschluss. Durch Drehen des Anschlusses um 180° universell verwendbar. Für Android und iOS. Mit Lade- und Datentransferfunktion (Synchronisation). Nicht für Schnellladen geeignet. Material: ABS / TPE / Metall. **Maße:** 100 x 12 x 4 mm. Gewicht: 6 g. Polybeutel. **Werbeanbringung:** auf Körper 15 x 5 mm (D2); auf Kabel auf Anfrage (L2)

	bis 99	ab 100	ab 300	ab 500	ab 1.000
Preis in €	2,82	2,75	2,67	2,61	2,56



ab 2,70 €



### 3-in-1 Mini Kabel

**N-m 459 schwarz / N-m 460 weiß.** Alles in Einem! Der praktische kleine Schlüsselring mit USB- und 3-in-1-Anschluss. Der 2-in-1-Stecker ist durch Drehen des Anschlusses um 180° verwendbar. Für Android und iOS. Aufgesteckt ist ein Type C-Stecker. Mit Lade- und Datentransferfunktion. Nicht für Schnellladen geeignet. Material: ABS / TPE / Metall. **Maße:** 127 x 12 x 5 mm. Gewicht: 11 g. Polybeutel. **Werbeanbringung:** auf Kabel auf Anfrage (L2); auf Körper, 15 x 5 mm (D2)

	bis 99	ab 100	ab 300	ab 500	ab 1.000
Preis in €	2,97	2,90	2,81	2,76	2,70



0,65 €



### Schlüsselanhänger Micro-USB-Kabel

**N-m 325 schwarz.** Praktischer Begleiter für unterwegs! Portables Micro-USB-Kabel. Vom Schlüsselring abtrennbar. Mit Lade- und Datentransferfunktion (Synchronisation). Nicht für Schnellladen geeignet. Material: ABS / TPE. **Maße:** 207 x 15 x 10 mm. Gewicht: 8 g. Einzelverpackung mit Sichtfenster. **Werbeanbringung:** auf Band, Blindgravur, 30 x 5 mm (L2); auf Halter, 6 x 6 mm (D2); Werbeanbringung ab 100 Stück

	bis 99	ab 100	ab 300	ab 500	ab 1.000
Preis in €	0,65	0,65	0,65	0,65	0,65



0,95 €



### Schlüsselanhänger Micro-USB-Kabel

**N-m 324 schwarz.** Der praktische Begleiter! Portables Micro-USB-Kabel. Vom Schlüsselring abtrennbar. Mit Lade- und Datentransferfunktion (Synchronisation). Nicht für Schnellladen geeignet. Material: ABS / TPE. **Maße:** 143 x 34 x 14 mm. Gewicht: 22 g. Einzelverpackung mit Sichtfenster. **Werbeanbringung:** auf Band Blindgravur, 30 x 5 mm (L2); auf Halter 1c weiß oder silber, 6 x 6 mm (D2)

	bis 99	ab 100	ab 300	ab 500	ab 1.000
Preis in €	0,95	0,95	0,95	0,95	0,95



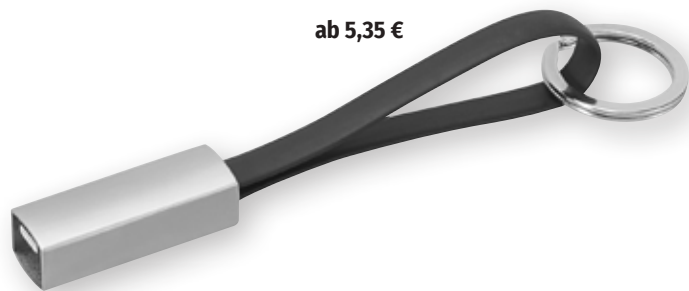
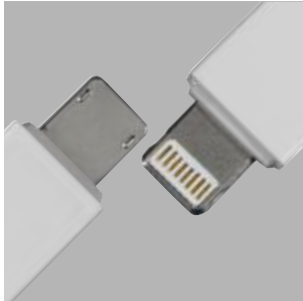

ab 5,35 €

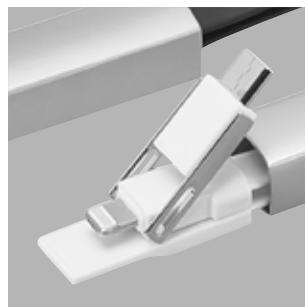

### 3-in-1 Keyring Kabel

**N-m 489 schwarz.** Immer das passende Kabel zur Hand: der schöne, praktische Schlüsselring mit USB-Kabel und 3-in-1-Anschluss. Durch Drehen des Anschlusses um 180° universell verwendbar für Android und iOS, aufgesteckt ist ein Type C-Stecker. Mit Lade- und Datentransferfunktion. Nicht für Schnellladen geeignet. Material: ABS / TPE / Metall. **Maße:** 150 x 14 x 12 mm, Gehäuse: 42 x 14 x 12 mm, Ring Ø 28 mm, Kabel 12 mm. Gewicht: 26 g. Einzelverpackung mit Sichtfenster. **Werbeanbringung:** Hülse Oberseite, 35 x 10 mm (D2 / L2); Hülse seitlich, 35 x 7 mm (D2 / L2); Blindgravur auf Kabel, 45 x 5 mm (L2); auf Stecker, 15 x 6 mm (D2)

	bis 99	ab 100	ab 300	ab 500	ab 1.000
Preis in €	5,89	5,75	5,58	5,46	5,35



2,95 €



### 2-in-1 Keyring Kabel

**N-m 432 schwarz.** Alles in Einem! Die Lösung für alle gängigen Smartphones: Der schöne, praktische Schlüsselring mit USB-Kabel und 2-in-1-Anschluss. Durch Drehen des Anschlusses um 180° universell verwendbar für Android und iOS. Mit Lade- und Datentransferfunktion. Nicht für Schnellladen geeignet. Material: ABS / TPE / Metall. **Maße:** 133 x 16 x 13 mm. Gewicht: 22 g. Einzelverpackung mit Sichtfenster. **Werbeanbringung:** auf Band, auf Anfrage (L2); auf Körper, 15 x 8 mm (L2 / D2)

	bis 99	ab 100	ab 300	ab 500	ab 1.000
Preis in €	2,95	2,95	2,95	2,95	2,95



0,99 €

### DIMMY Keyring Kabel

**N-m 373 schwarz.** Schöner, praktischer Schlüsselring! Mit Micro-USB-Kabel. Mit Lade- und Datentransferfunktion (Synchronisation). Nicht für Schnellladen geeignet. Material: ABS / TPE / Metall. **Maße:** 133 x 11 x 15 mm. Gewicht: 21 g. Einzelverpackung mit Sichtfenster. **Werbeanbringung:** auf Körper, 15 x 8 mm (L2 / D2); auf Band auf Anfrage (L2)

	bis 99	ab 100	ab 300	ab 500	ab 1.000
Preis in €	0,99	0,99	0,99	0,99	0,99





ab 2,42 €



## Smartphone Ring

**N-m 462 grau.** Edel, multifunktional und unverzichtbar: der Smartphone Ring garantiert sicheren Griff! 360° drehbar. Dient ausgeklappt als Ständer. Oberfläche graphitfarben glänzend. Klebepunkt auf Unterseite. Lieferung ohne iPhone. Kann auf einem Magnethalter aufgesetzt werden. Material: Zinkdruckguss. **Maße:** Ø 32 x 5 mm. Gewicht: 17 g. Polybeutel. **Werbeanbringung:** auf Körper Ø 20 mm max. (L1)



	bis 99	ab 100	ab 300	ab 500	ab 1.000
Preis in €	2,67	2,60	2,52	2,47	2,42



ab 3,95 €



## CLIP Smartphone-Ring mit Band

**N-m 560 silber/schwarz.** Multifunktionaler Smartphone-Ring, sicherer Halt durch großzügige Schlaufe, diese ist per Click trennbar, dadurch kann das Smartphone auch induktiv geladen werden. Material: Metall, ABS, Nylonfaser. **Maße:** 6 x Ø 37 mm. Gewicht: 16 g. Einzelverpackung. **Werbeanbringung:** auf Scheibe, Ø 28 mm (D2 / UV2)

	bis 99	ab 100	ab 200	ab 300	ab 1.000
Preis in €	4,36	4,25	4,12	4,04	3,95



# BÜRO



ab 8,70 €

## BLOW USB-Ventilator Metall

**N-m 983 schwarz.** Kühle Luft an heißen Tagen. Beweglicher Metall-Ventilator mit USB-Anschluss. Spannung: DC 5 V. Leistung: 2,5 W. Material: Eisen / Rotorblätter: Aluminium. **Maße:** 140 x 145 x 90 mm. Gewicht: 316 g. Einzelverpackung. **Werbeanbringung:** Druck auf Anfrage; Spezialetikett ähnlich Doming, Ø 30 mm

	bis 99	ab 100	ab 300	ab 500	ab 1.000
Preis in €	9,58	9,35	9,07	8,88	8,70





### ① SPOT USB-Stick 2.0

**N-m 531 rauchgrau.** Eleganz auf den Punkt gebracht! Kapazität 2, 4, 8 oder 16 GB. Akzentfarbe des Punktes rot, gold, blau oder silber. Material: Metall und Kunstleder.  
**Maße:** Körper: 33 x 5 x 12 mm. Gewicht: 4 g. Polybeutel oder Faltschachtel. **Werbeanbringung:** auf Körper, Druck oder Lasergravur

---

Preise auf Anfrage (ab 100 Stück)

### ② NANO USB-Stick 3.0 OTG

**N-m 532 silber.** Immer genügend Speicherplatz, auch unterwegs! Mit Type C und USB A Stecker und Metallbügel. Kapazitäten: 16 und 32 GB. Material: Metall. **Maße:** 10 x 32 x 10 mm. Gewicht: 5 g. Polybeutel oder Faltschachtel. **Werbeanbringung:** auf Körper, Druck oder Lasergravur

---

Preise auf Anfrage (ab 100 Stück)



ab 6,70 €

## USB-Hub mit 4 Ports

**N-m 266 silber.** Schönes Design für den Schreibtisch. Einfache Anwendung für bis zu 4 Geräte gleichzeitig (z. B. Maus, Tastatur, USB-Stick, Drucker). Mit Lade- und Datentransferfunktion. Geschwindigkeit: USB 2.0. Material: Aluminium. **Maße:** 45 x 45 x 18 mm. Gewicht: 38 g. Einzelverpackung. **Werbeanbringung:** auf silberne Fläche, 25 x 25 mm (L1); auf silberne Fläche, 25 x 10 mm (D2); auf silberne Fläche, 20 x 20 mm (UV1); Doming, 10 x 20 mm (DOM1)

	bis 99	ab 100	ab 300	ab 500	ab 1.000
Preis in €	7,38	7,20	6,98	6,84	6,70



9,95 €

## Optische Funk-Mini-Maus

**N-m 237 silber / schwarz.** Mit USB-Empfänger. Inkl. Batterie: 2 x AAA. Material: Softtouch / Kunststoff. **Maße:** 85 x 40 x 27 mm. Gewicht: 110 g. Metallbox. **Werbeanbringung:** auf silbernem Mittelteil, 15 x 9 mm (D2)



	bis 99	ab 100	ab 200	ab 300	ab 500
Preis in €	9,95	9,95	9,95	9,95	9,95



ab 6,28 €

ab 6,70 €

## Tischrechner mit Dual-Power

**N-m 600-1 schwarz / N-m 600-2 weiß.** Große Tasten. Alle gängigen Rechenfunktionen. 10-stelliges Display. Inkl. Batterie: 1 x LR44. Material: ABS / Acryl. **Maße:** 192 x 106 x 34 mm. Gewicht: 151 g. Einzelverpackung. **Werbeanbringung:** Einzelnamen und Displaylasierung möglich (L2); Vorderseite unten, 60 x 18 mm (D2 / UV1); Glossy 1-3 entsprechend Druckgröße unter Tasten (GP)

	bis 99	ab 100	ab 300	ab 500	ab 1.000
Preis in € 600-1	6,92	6,75	6,55	6,41	6,28
600-2	7,38	7,20	6,98	6,84	6,70

## Active Touch Pen

**N-m 326 weiß / silber.** Willkommen in der Zukunft: Der Active Touch Pen mit dünner Spitze ermöglicht filigranes und präzises Schreiben und Zeichnen auf dem Smartphone oder Tablet. Für alle Android- und iOS-Geräte (außer iPad Air2 und iPad Pro). Funktionsweise: Durch ein elektrisches Feld an der Spitze werden die Screen-Sensoren aktiviert. Tipp: Mit entsprechender App kann auch Handschrift in Druckschrift gewandelt werden. Batterielebensdauer: 20 Stunden. Automatische Abschaltung: nach 5 Minuten. Inkl. Batterie: 1 x AAAA. Inkl. 1 Ersatzbatterie zusätzlich. Inkl. 2 Ersatzspitzen im Deckel. Material: Aluminium. **Maße:** 133 x Ø 9 mm. Gewicht: 17 g. Geschenkbox. **Werbeanbringung:** auf Anfrage, 35 x 5 mm (L2); seitlich, 25 x 5 mm (D2)

	bis 99	ab 100	ab 200	ab 300	ab 500
Preis in €	19,95	19,95	19,95	19,95	19,95



## 4-in-1 Laserpointer/LED/Touchpen und Schreibstift

**N-m 956 silber / weiß.** Laserpointerstift mit LED-Lampe, austauschbarer schwarzer Kugelschreibermine sowie Touchpen für Smartphones. Inkl. Batterie: 3 x LR41. Material: Kupfer. **Maße:** 134 x Ø 10 mm. Gewicht: 40 g. Metallbox. **Werbeanbringung:** auf Schaft, 6 x 35 mm (L2/D2)

	bis 99	ab 100	ab 200	ab 300	ab 500
Preis in €	9,94	9,70	9,41	9,22	9,02



## 4-in-1 Laserpointer/LED/Touchpen und Schreibstift

**N-m 139 silber.** Roter Laserpointer, Kugelschreiber mit LED-Lampe. Austauschbare D1 Mine sowie Touchpen für Smartphones und Tablets. Inkl. Batterie: 3 x AG3. Material: Edelstahl / ABS. **Maße:** 132 x Ø 11 mm. Gewicht: 23 g. Geschenkbox. **Werbeanbringung:** auf Kappe 90° zum Clip, 30 x 5 mm (L1/D2)

	bis 99	ab 100	ab 300	ab 500	ab 1.000
Preis in €	5,07	4,95	4,80	4,70	4,60

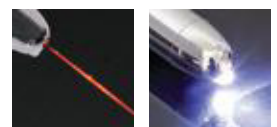



# LICHTBOGEN-FEUERZEUGE



ab 8,70 €

## SWING BBQ Lichtbogen-Feuerzeug

**N-m 533 schwarz.** Flexibel und flammenlos! Kombiniertes Taschen- und Stabfeuerzeug für jede Anwendung: Mit Einrichtung gegen unbeabsichtigtes Zünden, erlischt nach 10 Sekunden automatisch. Per USB-Kabel (im Lieferumfang) wiederaufladbar. Batteriekapazität: 220 mAh. Nennspannung: 3,7 V. Material: ABS / Zinklegierung. **Maße:** 117 (230) x 37 x 16 mm. Gewicht: 68 g. Geschenkbox. **Werbeanbringung:** auf Körper, 50 x 10 mm (D2 / L2)

	bis 99	ab 100	ab 200	ab 300	ab 500
Preis in €	9,58	9,35	9,07	8,88	8,70





## FLEXI BBQ Lichtbogen-Feuerzeug

**N-m 525 silber.** Das elegante Lichtbogen-Feuerzeug der neuen Generation. Mit Ladestandsanzeige und Einrichtung gegen unbeabsichtigtes Zünden, erlischt nach 8 Sekunden automatisch. Per USB-Kabel (im Lieferumfang) wiederaufladbar. Batteriekapazität: 220 mAh. Nennspannung: 3,7 V. Material: Aluminium. **Maße:** 252 x Ø 15 mm. Gewicht: 50 g. Geschenkbox. **Werbeanbringung:** auf Körper über Taste, 25 x 7 mm (D2 / L2); auf Körper unter Ladestandsanzeige, 35 x 7 mm (D2 / L2)

	bis 99	ab 100	ab 200	ab 300	ab 500
Preis in €	8,05	7,85	7,61	7,46	7,30



ab 7,30 €

## ARC Lichtbogen-Stabfeuerzeug

**N-m 499 silber.** Das elegante Lichtbogen-Feuerzeug der neuen Generation: Mit Ladestandsanzeige und Einrichtung gegen unbeabsichtigtes Zünden, erlischt nach 8 Sekunden automatisch. Per USB-Kabel (im Lieferumfang) wiederaufladbar. Batteriekapazität: 220 mAh. Nennspannung: 3,7 V. Material: Aluminium. **Maße:** 225 x 35 x 15 mm. Gewicht: 108 g. Geschenkbox. **Werbeanbringung:** auf Körper über Schieber (Metallseite), 50 x 10 mm (D2 / L2); auf Körper unter Taste, 30 x 20 mm (D2 / L2)

	bis 99	ab 100	ab 200	ab 300	ab 500
Preis in €	14,04	13,70	13,29	13,02	12,74



ab 12,74 €

## BLACK Lichtbogen-Stabfeuerzeug

**N-m 443-1 schwarz.** USB-Feuerzeug mit wiederaufladbarem Akku. Unempfindlich gegen Wind und Wetter durch elektronisch erzeugten Plasmalichtbogen. Ca. 60–70 Zündungen ab voller Akkuladung. Batteriekapazität: 280 mAh. Nennspannung: 3,7 V. Material: Metall. **Maße:** 201 x 25 x 9 mm. Gewicht: 61 g. Geschenkbox. **Werbeanbringung:** über Taste, 20 x 15 mm; unter Taste, 40 x 15 mm (L2); über Taste in weiß oder silber, 20 x 15 mm (D2)

	bis 99	ab 100	ab 200	ab 300	ab 500
Preis in €	9,84	9,60	9,31	9,12	8,93



ab 8,93 €

## TUBE Lichtbogen-Stabfeuerzeug

**N-m 500 Aluminium gebürstet.** Die umweltfreundliche Alternative ohne Gas oder Benzin. Sicheres Anzünden von Kerzen, Windlichtern, BBQ. Per USB Kabel (im Lieferumfang) wiederaufladbar. Batteriekapazität: 170 mAh. Nennspannung: 3,7 V. Material: Aluminium, gebürstet. **Maße:** 175 x 15 mm. Gewicht: 48 g. Einzelverpackung. **Werbeanbringung:** auf Körper, 25 x 7 mm (L2, D2)

	bis 99	ab 100	ab 300	ab 500	ab 1.000
Preis in €	7,12	6,95	6,74	6,60	6,46



ab 6,46 €

## CLASSIC Doppel-Lichtbogen-Taschenfeuerzeug mit LED

**N-m 469 grau.** Ein Klassiker von morgen: formschön und elegant. Anzünden mit Still Mit LED-Zündknopf. Per USB-Kabel (im Lieferumfang enthalten) wiederaufladbar. Batteriekapazität: 220 mAh. Nennspannung: 3,7 V 3 A. Material: Zinklegierung, Gun Metal gebürstet und lackiert. **Maße:** 73 x 35 x 12 mm. Gewicht: 78 g. Geschenkbox. **Werbeanbringung:** auf Körper, 20 x 10 mm (L2 / D2)

	bis 99	ab 100	ab 200	ab 300	ab 500
Preis in €	12,04	11,75	11,40	11,16	10,93



ab 10,93 €





# RFID

Unsere RFID-Produkte sehen nicht nur gut aus, sie sind der perfekte Schutz vor Skimming bzw. Datenmissbrauch. Dank einer speziellen Beschichtung oder Einlage wird die Übertragung sensibler Daten blockiert. Für alle, die auf „Nummer sicher“ gehen wollen!

## SNAP! Magnetisches RFID Karten- und Ausweisetui

**N-m 524 schwarz.** SNAP! Magnetisches RFID Karten- und Ausweisetui. Aus echtem Lammlleder für 4 Kreditkarten und die Personalausweiskarte. Mit Zusatzfach für Münzen. Schützt Ihre Karten durch eine spezielle blockierende RFID-Einlage gegen Skimming. (Beim Skimming werden illegal Kartendaten ausgelesen, indem Daten vom Magnetstreifen berührungsfrei über einen Scanner ausgelesen und auf gefälschte Karten kopiert werden.) Material: Lammlleder / Metall. **Maße:** 118 x 74 x 17 mm. Gewicht: 81 g. Geschenkbox. **Werbeanbringung:** auf Körper, in weiß/silber, 40 x 20 mm / 50 x 30 mm (D2); auf Körper, 40 x 20 mm (PRÄ)

ab 9,16 €



	bis 99	ab 100	ab 200	ab 300	ab 500
Preis in €	10,10	9,85	9,55	9,36	9,16



## RFID Kartenetui

**N-m 519 schwarz / N-m 521 braun.** RFID-Kartenetui mit Platz für bis zu 7 (Kredit-) Karten im Aluminiumprofil mit Schiebefunktion. Schützt Ihre Karten durch eine spezielle blockierende RFID-Einlage gegen Skimming. (Beim Skimming werden illegal Kartendaten ausgelesen, in dem Daten vom Magnetstreifen berührungsfrei über einen Scanner übertragen und auf gefälschte Karten kopiert werden.) Lieferung ohne Dekoration. Material: PU-Leder mit besonders pflegeleichter und angenehmer Oberfläche. **Maße:** 70 x 100 x 20 mm. Gewicht: 81 g. Geschenkbox. **Werbeanbringung:** auf Körper Alu-Kartenprofil Rückseite, 60 x 15 mm (L2); auf Körper Alu-Kartenprofil Vorderseite, 60 x 40 mm (L2/D2); auf Körper Alu-Kartenprofil Vorderseite, 60 x 15 mm (D2); auf Etui 50 x 15 mm (PRÄ)

ab 9,25 €



	bis 99	ab 100	ab 200	ab 300	ab 500
Preis in €	10,20	9,95	9,65	9,45	9,25

## RFID-Lederetui

**N-m 429 schwarz.** Schicker Echtleder-Kreditkartenhalter für bis zu 8 Kredit- und / oder Visitenkarten. Schützt Ihre Karten durch eine spezielle blockierende RFID-Einlage gegen Skimming. (Beim Skimming werden illegal Kartendaten ausgelesen, in dem Daten vom Magnetstreifen berührungsfrei über einen Scanner übertragen und auf gefälschte Karten kopiert werden.) Lieferung ohne Dekoration. Material: Lammlleder. **Maße:** 75 x 100 x 10 mm. Gewicht: 29 g. Einzelverpackung. **Werbeanbringung:** auf Körper in weiß oder silber, 40 x 20 mm (D2); Prägung auf Anfrage (PRÄ)

ab 5,53 €



	bis 99	ab 100	ab 300	ab 500	ab 1.000
Preis in €	6,10	5,95	5,77	5,65	5,53





ab 8,32 €



## RFID-Lederetui mit Clip

**N-m 427 schwarz.** Schönes Echtlederetui für Ihre Sicherheit! Für bis zu 6 Kredit- und / oder Visitenkarten. Mit Clip für Geldscheine. Schützt Ihre Karten durch eine spezielle blockierende RFID-Einlage gegen Skimming. (Beim Skimming werden illegal Kartendaten ausgelesen, in dem Daten vom Magnetstreifen berührungsfrei über einen Scanner übertragen und auf gefälschte Karten kopiert werden.) Lieferung ohne Dekoration. Material: Lammleder / Metall. **Maße:** 110 x 82 x 14 mm. Gewicht: 47 g. Einzelverpackung. **Werbeanbringung:** auf Körper in weiß oder silber, 40 x 20 mm (D2); Prägung auf Anfrage (PRÄ)

	bis 99	ab 100	ab 200	ab 300	ab 500
Preis in €	9,17	8,95	8,68	8,50	8,32



ab 8,46 €



## RFID-Lederetui mit Münzfach

**N-m 428 schwarz.** Schöne Echtleder-Geldbörse für bis zu 3 Kredit- und / oder Visitenkarten. Schützt Ihre Karten durch eine spezielle blockierende RFID-Einlage gegen Skimming. (Beim Skimming werden illegal Kartendaten ausgelesen, in dem Daten vom Magnetstreifen berührungsfrei über einen Scanner übertragen und auf gefälschte Karten kopiert werden.) Mit Fach für Münzgeld. Fach für Scheine (150 mm, ohne Unterteilung). Lieferung ohne Dekoration. Material: Lammleder / Metall. **Maße:** 107 x 83 x 14 mm. Gewicht: 55 g. Einzelverpackung. **Werbeanbringung:** auf Körper, in weiß oder silber, 40 x 20 mm (D2); Prägung auf Anfrage (PRÄ)

	bis 99	ab 100	ab 200	ab 300	ab 500
Preis in €	9,33	9,10	8,83	8,65	8,46



ab 9,25 €



## RFID Reisepass-Lederetui

**N-m 501 schwarz.** Edles RFID-Echtlederetui für Kreditkarten, Reisepass und Reisedokumente. Schützt Ihre Karten effektiv gegen Skimming. (Beim Skimming werden illegal Kartendaten ausgelesen, in dem Daten vom Magnetstreifen berührungsfrei über einen Scanner übertragen und auf gefälschte Karten kopiert werden.) Lieferung ohne Dekoration. Material: Lammleder. **Maße:** 145 x 105 x 14 mm. Gewicht: 55 g. Einzelverpackung. **Werbeanbringung:** auf Frontfläche 1c weiß oder silber, 50 x 25 mm (D2); auf Frontfläche, 40 x 20 mm (PRÄ)

	bis 99	ab 100	ab 200	ab 300	ab 500
Preis in €	10,20	9,95	9,65	9,45	9,25





## RFID-Powerbank 2.500 mAh

**N-m 418 silber.** Anti-Skimming Box mit integrierter Powerbank. Ideal für unterwegs. Schützt bis zu 5 Bezahlkarten vor unberechtigtem Datenklau. (Beim Skimming werden illegal Kartendaten ausgelesen, in dem Daten vom Magnetstreifen berührungsfrei über einen Scanner übertragen und auf gefälschte Karten kopiert werden.) Mit Ladestandsanzeige. Inklusive Micro-USB-Kabel. Kapazität: 2.500 mAh / 9,25 Wh. Input: DC 5 V / 2 A. Output: DC 5 V / 2,1 A. Material: Aluminium / ABS. **Maße:** 107 x 73 x 19 mm. Gewicht: 117 g. Einzelverpackung. **Werbeanbringung:** auf Körper, 30 x 15 mm (L2); auf Körper, 40 x 20 mm (D2/UV2)

	bis 99	ab 100	ab 300	ab 500	ab 1.000
Preis in €	8,15	7,95	7,71	7,55	7,39



## RFID-Kartenetui

**N-m 426 graumetallic.** Schickes Etui für bis zu 7 Kredit- und / oder Visitenkarten. Schützt Ihre Karten durch eine spezielle blockierende RFID-Folie gegen Skimming. (Beim Skimming werden illegal Kartendaten ausgelesen, in dem Daten vom Magnetstreifen berührungsfrei über einen Scanner übertragen und auf gefälschte Karten kopiert werden.) Lieferung ohne Dekoration. Material: Metall / Textil. **Maße:** 103 x 66 x 21 mm. Gewicht: 86 g. Einzelverpackung. **Werbeanbringung:** auf Körper, 40 x 20 mm (D2 / UV2)

	bis 99	ab 100	ab 300	ab 500	ab 1.000
Preis in €	4,77	4,65	4,51	4,42	4,32



## RFID Der perfekte Schutz vor Skimming bzw. Datenmissbrauch

RFID (Radio Frequency IDentification) bzw. NFC (Near Field Communication) ist ein Sender-Empfänger-System, das berührungsfrei mittels Funkerkennung arbeitet. Eine weit verbreitete Anwendung für RFID ist beispielsweise das berührungsfreie Bezahlen von Kleinbeträgen. Dazu befindet sich in den Bank-

karten, Krankenkassen-Karten, Zutrittskontrollen etc. ein Chip, der – von einem Lesegerät angesprochen – Daten (z. B. Konto-, Zutritts-, Patienteninformationen) übergibt und somit z. B. eine Lastschrift autorisiert.

Durch diese Art des Datenaustausches bietet sich hier leider auch die Möglichkeit, unautorisiert auf Daten zuzugreifen, in dem man mit einem Mobil-Lese- und Empfangsgerät in einer Stadt unterwegs ist und beim Vorbeigehen Daten scannt. Die Wahrscheinlichkeit, an Bankdaten, Krankenkassendaten, Ausweisdaten etc. zu gelangen, ist dabei sehr hoch. Aus diesem Grund gibt es sowohl Portemonnaies, Ausweishüllen etc. mit RFID Schutzfolien, die verhindern, dass Daten unberechtigt ausgelesen werden. Ist die Datenübertragung hingegen gewünscht, entnimmt man zum Zahlen die Karte aus dem Etui.



# LICHT, ZEIT & KLIMA

Was ist als Werbeartikel besser geeignet als ein nützlicher Gegenstand für den Alltag? Ob beim morgendlichen Kaffee mit dem Blick auf die Uhr oder bei schlechten Lichtverhältnissen mit der Taschenlampe – Ihr Logo ist immer präsent.

ab 13,90 €

## WiFi Smart Socket mit Energieverbrauchs-messung

**N-m 485-1 weiß.** Mit dieser WiFi-Steckdose können Sie Ihre Leuchten und Geräte jederzeit und überall über die kostenlose App über Ihre mobilen Endgeräte fernsteuern und dabei immer den Energieverbrauch im Blick behalten! Unterstützt auch Amazon Alexa und Google Home. Input: 90–250 V / 50 Hz. Output: 10 A / 220 V, 50 Hz. Material: ABS. **Maße:** 60 x 60 x 54 mm. Gewicht: 97 g. Einzelverpackung. **Werbeanbringung:** seitlich auf Körper, 30 x 30 mm (D2/UV2)

	bis 99	ab 100	ab 200	ab 300	ab 500
Preis in €	15,32	14,95	14,50	14,20	13,90



4,95 €

## Nachtlicht mit Dämmerungssensor und integrierter Steckdose

**N-m 275 weiß.** Mit Dämmerungssensor und integrierter Steckdose. Das LED-Nachtlicht schaltet sich bei Dunkelheit automatisch ein und bei Helligkeit aus. Per Sensortaste grünes, blaues oder weißes LED-Dauerlicht wählbar. 220–240 V AC, 50 Hz. 12 LED, ca. 0,06 W 220 V 50 Hz 0,03 A. Material: ABS. **Maße:** 90 x 90 x 75 mm. Gewicht: 120 g. Einzelverpackung. **Werbeanbringung:** frontal vorne links, 20 x 10 mm (D2); auf weißem Rand, 30 x 10 mm (D2)

	bis 99	ab 100	ab 200	ab 300	ab 500
Preis in €	4,95	4,95	4,95	4,95	4,95

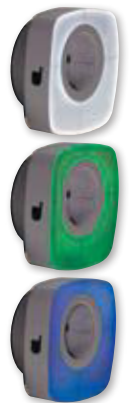

ab 16,69 €

## LED-Leuchte mit Bewegungssensor

**N-m 274 rot.** LED-Induktionslicht mit Lichtsensor / Notfalleuchte / Bewegungsmelder. Aufladung durch magnetische Induktion inkl. wiederaufladbarer Li-Ion Batterie. 2 LEDs für Taschenleuchtfunktion mit 2 x 0,5 W / 40 Lumen. 16 LEDs als Nachtbeleuchtung. Bei Stromausfall wird die Leuchte aktiviert 220–240 V AC, 50 Hz. Batteriekapazität: Li-Ion. 3,7 V, 500 mAh. Leuchtdauer vollgeladen: Taschenleuchte ca. 1,5 Std.; Nachtlicht ca. 2 Std. Sensor: Dauer ca. 25 + -Sek.; Sensordistanz: bis zu 3 Meter; Sensorwinkel: 60°. Ladezeit: ca. 8–10 Std. Material: Körper: weißes ABS mit farbiger LED. **Maße:** 63 x 76 x 134 mm. Gewicht: 206 g. Geschenkbox. **Werbeanbringung:** auf Körper oben, 20 x 15 mm (D2)

	bis 99	ab 100	ab 200	ab 300	ab 500
Preis in €	18,40	17,95	17,41	17,05	16,69







ab 4,23 €



### SAFE Wandlicht mit Bewegungssensor

**N-m 553 weiß.** Sicher in der Dunkelheit im Haus unterwegs, der Bewegungssensor schaltet die Wandleuchte zuverlässig an. LED Licht mit Velcro band und Magneten im Zubehör. Material: ABS. Inkl. Batterie: 3 x AAA. **Maße:** 76 x 25 x 76 mm. Gewicht: 76 g. Einzelverpackung. **Werbeanbringung:** unter LED, 50 x 30 mm (D2); neben Bewegungsmelder, 20 x 20 mm (D2); Oberseite, 40 x 10 mm (D2)

	bis 99	ab 100	ab 300	ab 500	ab 1.000
Preis in €	4,66	4,55	4,41	4,32	4,23







ab 3,63 €

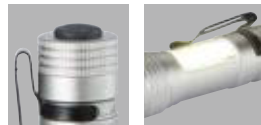

### XPE + COB Taschenleuchte

**N-m 495 silber.** Robuste COB- (70 Lumen) und XPE- (60 Lumen) Taschenleuchte mit vier Modi und Clip. Licht vorne: XPE LED. Licht seitlich: COB LED. 4 durchschaltbare Modi: XPE hell / XPE halbe Leuchtstärke / COB hell / COB blinkend. Inklusive Batterie: 1 x AA. Material: Aluminium. **Maße:** 97 x Ø 23 mm. Gewicht: 64 g. Einzelverpackung. **Werbeanbringung:** auf Schaft, 20 x 8 mm (D2 / L2)

	bis 99	ab 100	ab 300	ab 500	ab 1.000
Preis in €	4,00	3,90	3,78	3,71	3,63



ab 24,41 €

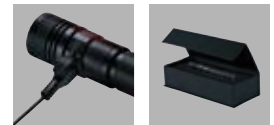

### Aufladbare Powerlampe 10 W

**N-m 372 schwarz.** 5 Funktionen: 3 unterschiedliche Helligkeitsstufen, schnelle Blinkfolge, SOS-Blinksignal, Zoomfunktion. Inklusive Lithium-Ion Akku 18650. Spritzwassergeschützt. Inklusive Micro-USB-Kabel, Schlaufe und Clip. Leistung: 10 W. Lumen: 950. Leuchtweite: ca. 100 – 300 m. Kapazität: 2.600 mAh. Material: Aluminium. **Maße:** 128 x Ø 28 mm. Gewicht: 136 g. Geschenkbox. **Werbeanbringung:** unter Schalter, 10 x 7 mm; Griff auf Anfrage (L2); auf Deckel Akkufach, Ø 20 mm (DOM2)

	bis 99	ab 100	ab 200	ab 300	ab 500
Preis in €	26,91	26,25	25,46	24,94	24,41



ab 3,21 €

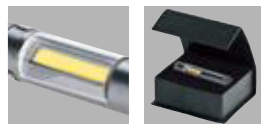

### Mini COB-Leuchte 10 cm

**N-m 321 silber.** Arbeitsleuchte (Penlight) mit Clip und Magnet. Superhell dank COB-Technologie. Leistung: 0,5 W. Lumen: 42. Material: Aluminium. Inkl. Batterie: 5 x LR44. **Maße:** 100 x Ø 15 mm. Gewicht: 37 g. Geschenkbox. **Werbeanbringung:** seitlich, 20 x 6 mm (L1); Druck auf Anfrage

	bis 99	ab 100	ab 300	ab 500	ab 1.000
Preis in €	3,54	3,45	3,35	3,28	3,21



ab 5,53 €

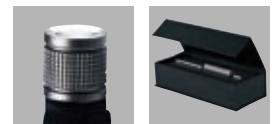

### WORK Metal COB-Leuchte

**N-m 370 silber.** Die robuste Leuchte für jeden Handwerker. Mit Magnet im Clip. 2 Helligkeitsstufen 100 % , 50 % und COB-Licht. Kopfseitiges Licht: CREE® XPE-Technologie. Seitliches Licht: COB LED-Technologie. Leistung: 3 W. Lumen CREE® XPE: 150. Lumen COB: 120. Material: Aluminium. Inkl. Batterie: 3 x AAA. **Maße:** 185 x 24 x 15 mm. Gewicht: 114 g. Geschenkbox. **Werbeanbringung:** auf Griff, 30 x 6 mm (L2/D2); Drucke nur 90° versetzt zum Licht (D2)

	bis 99	ab 100	ab 300	ab 500	ab 1.000
Preis in €	6,10	5,95	5,77	5,65	5,53



ab 4,56 €



## 9 LED-Taschenlampe mit Notlicht

**N-m 371 grau.** Mit Magnet. Funktionen: weißes Licht, SMD rot blinkendes Notlicht und rotes Dauerlicht, SOS-Funktion. 9 weiße LED. Leistung: 0,2 W. Lumen SMD: 30; weiße LED: 20. Material: Aluminium. Inkl. Batterie: 3 x AAA **Maße:** 133 x Ø 27 mm. Gewicht: 105 g. Geschenkbox. **Werbeanbringung:** auf Körper, 40 x 10 mm (L2/D2)

	bis 99	ab 100	ab 300	ab 500	ab 1.000
Preis in €	5,02	4,90	4,75	4,66	4,56



ab 3,26 €

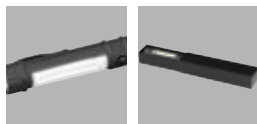

## FACTORY COB-LED-Leuchte

**N-m 180-1 schwarz.** COB-LED-Arbeitsleuchte. Schwarzer Körper mit Magnet und Clip. Lumen LED (Kopf): 20 / 1 W. Lumen COB (Seite): 120. Material: Gummi. Inkl. Batterie: 3 x AAA. **Maße:** 165 x Ø 24 mm. Gewicht: 78 g. Geschenkbox. **Werbeanbringung:** auf Griff auf Aussparung, 20 x 5 mm (D2)

	bis 99	ab 100	ab 300	ab 500	ab 1.000
Preis in €	3,59	3,50	3,40	3,33	3,26



ab 4,14 €



## AT WORK COB-Taschenleuchte

**N-m 103-1 schwarz.** Schwarzer Körper mit drehbarem Clip und Magnet. Lumen: 120. Material: Gummi. Inkl. Batterie: 3 x AAA. **Maße:** 160 x 33 x 15 mm. Gewicht: 53 g. Geschenkbox. **Werbeanbringung:** unter COB 1c silber, 30 x 10 mm (D2), seitlich neben LED, 30 x 10 mm (UV1). Glossy 1-3 entsprechend Druckgröße (GP)

	bis 99	ab 100	ab 300	ab 500	ab 1.000
Preis in €	4,56	4,45	4,32	4,23	4,14



ab 8,51 €



## Multifunktions-COB CREE® Taschenlampe

**N-m 466-1 schwarz.** Die Taschenlampe, die alles kann! 5 Modi (3 Leuchtstärken, Blinklicht und SOS) und Zoom-Funktion, 3 COB-Modi (2 Helligkeiten, rotes Blinken). Mit Magnet. Farblich individualisierbar mit mitgelieferten Ringen (rot, blau, grün, grau und orange). Leistung: 3 W. Lumen: COB: 280. CREE®: 300. Material: Aluminium schwarz, mit Trageschleife. Inkl. Batterie: 3 x AAA. **Maße:** 147 x 28 mm. Gewicht: 157 g. Einzelverpackung. **Werbeanbringung:** auf Körper, 15 x 10 mm (L2 / D2)

	bis 99	ab 100	ab 200	ab 300	ab 500
Preis in €	9,38	9,15	8,88	8,69	8,51



ab 10,46 €



## COB CREE® LED-Leuchte mit Magnet

**N-m 320 grau.** Arbeitsleuchte mit Magnet. Kopfseitiges Licht: CREE® XPE-Technologie. Ausziehbares seitliches Licht: COB-Technologie. Leistung: 3 W. Lumen: COB: 260. CREE®: 100. Inkl. Batterie: 4 x AAA. Material: Aluminium. **Maße:** 169 x Ø 38 mm. Gewicht: 193 g. Geschenkbox. **Werbeanbringung:** auf Aussparung, 35 x 13 mm (L2); Doming auf Anfrage

	bis 99	ab 100	ab 200	ab 300	ab 500
Preis in €	11,53	11,25	10,91	10,69	10,46



ab 8,32 €

## COB- + SMD-Arbeitsleuchte

**N-m 494 schwarz.** Flexibilität im Hosentaschenformat: COB- und SMD-Arbeitsleuchte aus Aluminium mit überraschenden Fähigkeiten: schwenkbarer Leuchtenkopf, per USB aufladbare Batterie (400 mAh), Magnet, Clip. Licht vorne: SMD LED (20 Lumen). Licht seitlich: COB (150 Lumen, halbe Leuchtstärke / 300 Lumen, volle Leuchtstärke). Abdeckung hinten mit Magnet, USB-Lademöglichkeit darunter. 5 Modi: COB hell weiß / COB halbe Leuchtstärke / SMD an / COB rot an / rot blinkend. Material: Aluminium / ABS. **Maße:** 97 / 194 (gefaltet / ausgestreckt) x Ø 26 mm. Gewicht: 76 g. Einzelverpackung. **Werbeanbringung:** auf ausklappbarem Arbeitslicht, 40 x 10 mm (L2 / D2 weiß oder silber); auf Schaft 1c, 15 x 8 mm (L2 / D2 weiß oder silber)

	bis 99	ab 100	ab 200	ab 300	ab 500
Preis in €	9,17	8,95	8,68	8,50	8,32





2,95 €

### CLIP Light Logo

**N-m 438 silber / N-m 439 schwarz / N-m 457 grün.** Tolle Werbewirkung: Einfach die handliche Lampe ausziehen und Ihr Logo leuchtet! Lumen: 20. Inkl. Batterie: 4 x LR 44. Material: Aluminium / ABS. **Maße:** 75 x 24 mm; Karabiner: 45 mm. Gewicht: 51 g. Einzelverpackung. **Werbeanbringung:** auf Körper, 30 x 10 mm; 180 Grad oder Rundumgravur auf Anfrage (L2)



	bis 99	ab 100	ab 300	ab 500	ab 1.000
Preis in €	2,95	2,95	2,95	2,95	2,95



3,50 €

### Mini Magnet COB-Leuchte

**N-m 397 graumetallic.** Pfiffige Mini-Leuchte mit Magnetkontakt. Mit kurzem Zug am Deckel löst sich der Magnet und die Leuchte geht an. 3 Stufen: 100 %, 50 % und Blinkmodus. Leistung: 0,5 W. Lumen: 40. Inkl. Batterie: 4 x LR 44. Material: Aluminium. **Maße:** 58 x 20 x 20 mm; Karabiner: 45 mm. Gewicht: 34 g. Geschenkbox. **Werbeanbringung:** Oberseite zwischen Taste und Magnet, 70 x 8 mm (L2 / D2 weiß oder silber); seitlich, 70 x 8 mm (L2 / D2 weiß oder silber)



	bis 99	ab 100	ab 300	ab 500	ab 1.000
Preis in €	3,50	3,50	3,50	3,50	3,50





ab 4,60 €



## Taschenleuchte, per Kabel wiederaufladbar

**N-m 554 schwarz.** Ökologisch dank Wiederaufladbarkeit der 1.200 mAh Batterie (per Ladekabel, im Lieferumfang enthalten). Leistung: 3 W. Lumen: 300. 3 Lichtmodi. Material: Aluminium. **Maße:** 112 x Ø 27 mm. Gewicht: 111 g. Einzelverpackung. **Werbeanbringung:** auf Schaft, 25 x 8 mm (L2); auf Schaft, 17 x 25 mm (3DL); auf Schaft, 25 x 8 mm (D2); auf Drehklappe, Ø 25 mm (L2)

	bis 99	ab 100	ab 300	ab 500	ab 1.000
Preis in €	5,07	4,95	4,80	4,70	4,60



ab 11,11 €



## CREE® LED-Leuchte 3 W MULTIFUNKTION

**N-m 840 silber.** 3 unterschiedliche Helligkeitsstufen: Helles Licht, sehr helles Licht, Blinkfunktion, Zoomfunktion mit transparentem blauem Ring. Lumen: 80. Inkl. Batterie: 3 x AAA. Material: Aluminium. **Maße:** 105 x Ø 30 mm. Gewicht: 107 g. Geschenkbox. **Werbeanbringung:** auf ausgesparter Fläche, 7 x 30 mm (L2)

	bis 99	ab 100	ab 200	ab 300	ab 500
Preis in €	12,25	11,95	11,59	11,35	11,11



ab 6,46 €



## LED-Leuchte mit UV-Licht und Laser

**N-m 279 silber.** Max. Leistung 70 Lumen. 10 LED weiß, 5 LED UV, Laserpointer. Inkl. Batterie: 3 x AAA. Material: Aluminium. **Maße:** 130 x Ø 35 mm. Gewicht: 132 g. Geschenkbox. **Werbeanbringung:** auf Aussparung, 15 x 6 mm (L1/DOM2)

	bis 99	ab 100	ab 300	ab 500	ab 1.000
Preis in €	7,12	6,95	6,74	6,60	6,46





## Design-Tischleuchte

**N-m 968 silber / weiß.** 18 LEDs. 3 Helligkeitsstufen. Stromversorgung über USB und Adapter. Ein- und Ausschalten durch Berühren. Material: Hochglanz ABS. **Maße:** 300 x 200 x 160 mm. Gewicht: 486 g. Einzelverpackung. **Werbeanbringung:** auf Sockel / Fuß, 50 x 20 mm (D3)

	bis 99	ab 100	ab 200	ab 300	ab 500
Preis in €	8,90	8,90	8,90	8,90	8,90



## USB-LED / SMD-Licht für Powerbanks

**N-m 291 transparent / N-m 292 blau / N-m 294 grün.** Klein aber extrem OHO! Mit diesem nützlichen Accessoire wird aus jeder Powerbank eine Taschenlampe mit acht superhellen LEDs / SMD (1,5 W). Die rückseitige Werbefläche wird von einem transparenten Farbring umrandet. Input: DC 5 V. Material: ABS. **Maße:** 40 x 32 x 15 mm. Gewicht: 10 g. Einzelverpackung. **Werbeanbringung:** auf Körper, 20 x 10 mm (D2 / UV2); Werbeanbringung ab 100 Stück

	bis 99	ab 100	ab 200	ab 300	ab 1.000
Preis in €	0,80	0,80	0,80	0,80	0,80

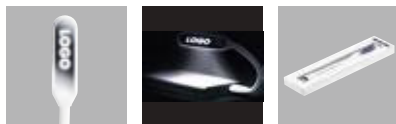

## Flexibles USB-LED-Licht Logo Light

**N-m 323 weiß.** Tolle, leuchtende Logofläche auf der Rückseite durch einzigartige Gravurtechnik. Accessoire für Powerbanks, Laptops oder PCs. Universell einsetzbare LED-Leuchte mit flexiblem Hals. Input: DC 5 V. Output: 0,7 W. Material: ABS / TPA. **Maße:** 199 x 21 x 10 mm. Gewicht: 16 g. Einzelverpackung mit Sichtfenster. **Werbeanbringung:** auf Rückseite, 8 x 30 mm (L2)

	bis 99	ab 100	ab 300	ab 500	ab 1.000
Preis in €	0,95	0,95	0,95	0,95	0,95

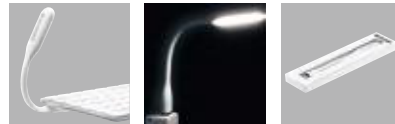

## Flexibles USB-LED-Licht

**N-m 290 weiß.** Tolles Accessoire für Powerbanks, Laptops oder PCs. Diese universell einsetzbare LED-Leuchte mit flexiblem Hals lässt Sie nie im Dunkeln sitzen. Input: DC 5 V. Output: 1,2 W. Material: ABS / Silikon. **Maße:** 170 x 18 x 9 mm. Gewicht: 15 g. Einzelverpackung mit Sichtfenster. **Werbeanbringung:** auf Hals, 40 x 5,5 mm (D2); hinten auf Metallfläche, 25 x 4 mm (L2/DOM1); Werbeanbringung ab 100 Stück

	bis 99	ab 100	ab 300	ab 500	ab 1.000
Preis in €	1,95	1,95	1,95	1,95	1,95



ab 4,84 €



## COB Aluminium Taschenleuchte

**N-m 492 schwarz.** Schlanke Aluminium-Taschenlampe mit COB und zwei Leuchtmodi. Der starke Magnet am Boden sorgt für sicheren Halt auf Metalloberflächen und lässt Sie mit beiden Händen frei arbeiten. Mit Clip. Licht vorne: 1 W (50 Lumen). Licht seitlich: COB (80 Lumen). Inkl. Batterien: 3 x AAA. Material: Aluminium / ABS. **Maße:** 172 x Ø 20 mm. Gewicht: 84 g. Einzelverpackung. **Werbeanbringung:** Oberseite zwischen Taste und Magnet, 70 x 8 mm (D2 weiß oder silber/ L2); seitlich, 70 x 8 mm (D2 weiß oder silber / L2)

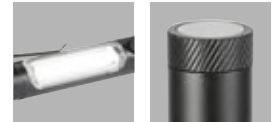

	bis 99	ab 100	ab 300	ab 500	ab 1.000
Preis in €	5,33	5,20	5,04	4,94	4,84



## LOOP Sport light

**N-m 511 weiß / schwarz.** Sicherheit geht vor! LOOP lässt sich mittels seiner flexiblen Silikonbänder nahezu überall befestigen: am Fahrrad, am Rucksack, etc. Sechs weiße und drei rote SMD lassen die Leuchte in vier Modi strahlen: 100 % weiß, 50 % weiß, rot und rot blinkend. Inkl. Batterien: 3 x AAA. Material ABS. **Maße:** 29 x 48 x 79 mm. Gewicht: 52 g. Polybeutel. **Werbeanbringung:** auf Oberseite, 40 x 15 mm (D2/UV2); an Längsseite, 8 x 30 mm (D2); auf Unterseite, 30 x 44 mm (D2)

ab 3,21 €

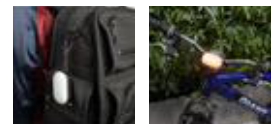

	bis 99	ab 100	ab 300	ab 500	ab 1.000
Preis in €	3,54	3,45	3,35	3,28	3,21



ab 3,21 €



## COB LED-Stirnlampe

**N-m 408 silber.** Die starke Stirnleuchte für jede Gelegenheit! Mit verstellbarem Neigungswinkel. 3 Stufen: 100 %, 50 % und Blinkmodus. Leistung: 3 W. Lumen: 180. Inkl. Batterie: 3 x AAA. Material: ABS. **Maße:** 60 x 40 x 44 mm. Gewicht: 95 g. Einzelverpackung. **Werbeanbringung:** auf linker Seite Batteriefach, 20 x 6 mm (D2); auf Rückseite Batteriefach 1c weiß oder silber, 25 x 10 mm (D2)

	bis 99	ab 100	ab 300	ab 500	ab 1.000
Preis in €	3,54	3,45	3,35	3,28	3,21





ab 20,00 €



## SUNSHINE Wetterstation mit Außensensor

**N-m 547 schwarz.** Wird's morgen schön? Oder sollte ich die Regenjacke einplanen? Verlässliche Daten dank des Barometer-Außensensors. Innen und Außentemperaturmessung, Hygrometer, Automatische Zeiteinstellung, Alarm und Hintergrundbeleuchtung, inklusive Batterien: 2 x 2 AAA. Material: ABS. **Maße:** 150 x 45 x 93 mm. Gewicht: 232 g. Einzelverpackung. **Werbeanbringung:** oberhalb Display, 50 x 10 mm (D2); seitlich neben Display, 10 x 50 mm (D2)

	bis 99	ab 100	ab 200	ab 300	ab 500
Preis in €	22,04	21,50	20,86	20,43	20,00





ab 18,55 €



ab 19,67 €



## COLOUR Wetterstation Indoor mit Hygrometer und Funkuhr

**N-m 337 schwarz.** Mit changierenden LED-Farben. Praktischer USB-Port (1 A) zum Laden Ihres Smartphones. Innentemperatur (°C / °F). Hygrometer. Uhrzeit (Funk). Weck- und Schlummerfunktion. Datums- und Wochentagsanzeige. Inkl. Steckernetzteil. Inkl. Batterie: 2 x LR06 AA. Material: ABS. **Maße:** 215 x 75 x 30 mm. Gewicht: 331 g. Einzelverpackung. **Werbeanbringung:** über Display, 60 x 8 mm (D2/UV2)

## Funk- / Alarmuhr mit Wetterstation

**N-m 132 weiß.** Funkgesteuerte Uhrzeit mit blauem LED-Licht. 5 verschiedene Smiley-Symbole, 7 verschiedene Spracheinstellungen (Englisch, Deutsch, Französisch, Italienisch, Spanisch, Niederländisch und Dänisch). Temperatur wahlweise in °C oder °F. 12/24-Stunden-Anzeige. Thermometer: Indoor Messbereiche: 0 °C (32 °F) bis 50 °C (122 °F), Outdoor-Messbereiche: -39,9 °C (-39,8 °F) bis 59,9 °C (139,8 °F), Hygrometer/Feuchtigkeitsmessung 20 % - 95 %. Min./Max. Anzeige für Innen-/Außentemperatur. Inkl. Batterie: 4 x AAA / LR03. Material: ABS. **Maße:** 165 x 86 x 40 mm; Sensor: 90 x 55 x 24 mm. Gewicht: 223 g. Einzelverpackung. **Werbeanbringung:** unter/über Anzeige, 60 x 8 mm (D2/UV2)

	bis 99	ab 100	ab 200	ab 300	ab 500
Preis in €	20,45	19,95	19,35	18,95	18,55



	bis 99	ab 100	ab 200	ab 300	ab 500
Preis in €	21,68	21,15	20,52	20,09	19,67



ab 18,93 €



## Funk-Wanduhr Ø 30 cm

**N-m 870 silber / weiß.** Mit Thermometer und Hygrometer. Inkl. Batterie: 1 x AA. Material: Aluminium / ABS. **Maße:** 40 x Ø 300 mm. Gewicht: 376 g. Einzelverpackung. **Werbeanbringung:** auf Metallrand, 50 x 10 mm (L2/D2/UV2); hinter Glas, ca. 50 x 30 mm (UV4); **Lasergravur auf das Zifferblatt durch das Glas hindurch möglich!**

	bis 99	ab 100	ab 200	ab 300	ab 500
Preis in €	20,86	20,35	19,74	19,33	18,93



14,95 €



## Wetterstation mit Außensensor und Funkuhr

**N-m 244 weiß.** Farbenfrohes Display und Wittertendenz-Symbole. Innen- und Außentemperatur (°C / °F). Min/Max-Speicher. Hygrometer. Uhrzeit (RCC Funk) / Kalender. Alarmfunktion. Ergänzung: N-m 253 Netzstecker (nicht im Lieferumfang enthalten). Inkl. Batterie: 4 x AAA / LR03. Material: ABS. **Maße:** 120 x 120 x 25 mm. 181 g + 42 g (Sensor). Einzelverpackung. **Werbeanbringung:** über Display 40 x 7 mm (D2/UV2); Doming 40 x 8 mm (DOM2)

	bis 99	ab 100	ab 200	ab 300	ab 500
Preis in €	14,95	14,95	14,95	14,95	14,95



# OUTDOOR & SMARTWATCHES

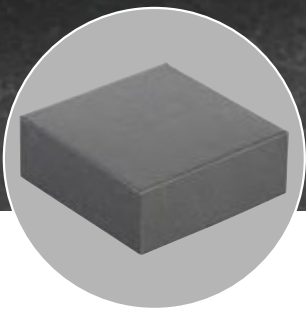

ab 31,90 €



## Colour Smartwatch

**N-m 517 schwarz.** Die Fitnessuhr im Stil der Zeit! Mit Schrittzähler, Distanzmesser, Kalorienzähler, Trainingsprogramm, Schlafaufzeichnung, Anruf-/Nachrichtenerinnerung, Stoppuhr, Anti-Lost, Bewegungserinnerung, Herzfrequenzmessung, ... Aufladbar über magnetisches Adapterkabel (im Lieferumfang). Material: Kunststoff / Silikon. **Maße:** Display 33 x 41 x 10 mm. Gewicht: 28 g. Einzelverpackung. **Werbeanbringung:** auf Band kleine Fläche, 12 x 15 mm, oder große Fläche, 12 x 40 mm (D2 weiß oder silber / L2 Blindgravur)



	bis 99	ab 100	ab 200	ab 300	ab 500
Preis in €	35,16	34,30	33,27	32,59	31,90





ab 25,99 €

### Colour Smartwatch IP67

**N-m 464 schwarz.** Das Multitalent mit Spritzwasserschutz! Mit Trainingsprogramm für genaue Messungen beim Sport. Die Smartwatch mit Farbdisplay misst Herzfrequenz, Blutsauerstoff und Blutdruck. Kompatibel mit Android 5.1, iOS 8.0, Bluetooth 4.0 (oder höher). Aufladbar über USB-Port. Funktionen: Uhrzeit, Datum, Schrittzähler, Distanzmesser, Kalorienzähler, Trainingsprogramm, Schlafaufzeichnung, Anruf-/Nachrichten-erinnerung, Stoppuhr, Anti-Lost, IP67, Bewegungserinnerung. Material: Kunststoff / Silikon. **Maße:** 40 x 20 x 10 mm. Gewicht: 23 g. Einzelverpackung. **Werbeanbringung:** auf silbernem Verschluss 6 x 13 mm (L2); Blindgravur auf Armband (L3)



	bis 99	ab 100	ab 200	ab 300	ab 500
Preis in €	28,65	27,95	27,11	26,55	25,99



ab 19,39 €

### Fitness Smartwatch

**N-m 270 schwarz.** Verfolgen und verbessern Sie wichtige Parameter für Ihre Gesundheit, z. B. die Anzahl Ihrer Schritte oder Ihren Kalorienverbrauch. Überprüfen Sie Ihren Schlaf und lassen Sie sich daran erinnern sich regelmäßig zu bewegen. Kompatibel mit iOS 7.0, Android 4.3, Bluetooth 4.0 oder höher. Funktionen: Uhrzeit, Pedometer, Kalorienverbrauch, Distanzaufzeichnung, Schlafüberwachung, Fernauslöser Kamera, Anzeige für ankommende Anrufe und SMS, Alarm, Bewegungserinnerung. Auswertung über deutsche App am Smartphone. Benachrichtigung bei Meldungen aus sozialen Netzwerken. Achtung: iOS unterstützt nicht alle Funktionen. Material: Kunststoff / Silikon. **Maße:** 50 x 65 x 70 mm. Gewicht: 49 g. Einzelverpackung mit Sichtfenster. **Werbeanbringung:** auf silbernem Verschluss, 7 x 7 mm, Blindgravur auf Armband (L2)



	bis 99	ab 100	ab 200	ab 300	ab 500
Preis in €	21,37	20,85	20,22	19,81	19,39



Ab 1.000 Stück auch in diesen Farben per Direktimport lieferbar. Sonderwünsche auf Anfrage



ab 27,85 €

### Heartrate Smartwatch IP65

**N-m 376 schwarz.** Smartwatch mit Herzfrequenzmesser – sammeln Sie noch mehr Daten zur Verfolgung Ihrer Bewegungsmuster. Kompatibel mit iOS 7.1, Android 4.4, Bluetooth 4.0 oder höher. Funktionen: Herzfrequenzmessung, Schrittzähler, Distanzmesser, Kalorienzähler, Schlafaufzeichnung, Anruferinnerung, Wecker, Fernauslöser Smartphone Kamera, Anti-Lost, IP65, mit Touchscreen. Auswertung über App am Smartphone. Material: Kunststoff / Silikon. **Maße:** 260 x 17 x 10 mm. Gewicht: 28 g. Einzelverpackung mit Sichtfenster. **Werbeanbringung:** seitlich auf Metall, untere Seite, 20 x 3 mm (L2)

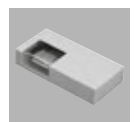

	bis 99	ab 100	ab 200	ab 300	ab 500
Preis in €	30,70	29,95	29,05	28,45	27,85



Ab 1.000 Stück auch in diesen Farben per Direktimport lieferbar. Sonderwünsche auf Anfrage



ab 12,04 €



### Fitnessband

**N-m 339-1 schwarz.** Fitnessband mit Aktivitäts- und Schlafracker: verfolgen Sie Ihre Bewegungsmuster und Ihren Kalorienverbrauch. Lassen Sie sich sanft wecken und regelmäßig an das Trinken erinnern. Kompatibel mit iOS 7.1, Android 4.4, Bluetooth 4.0 oder höher. Funktionen: Uhrzeit, Datum, Wecker, Schlafaufzeichnung, Pedometer, Kalorienverbrauch, Distanz, Fernauslöser Smartphone, Kamera, Anti-Lost, Bewegungs- und Trinkerinnerung, Auswertung über App am Smartphone. Material: Kunststoff / Silikon. **Maße:** 32 x 83 x 145 mm. Gewicht: 18 g. Einzelverpackung mit Sichtfenster. **Werbeanbringung:** auf silbernem Verschluss, 6 x 13 mm (L2); Blindgravur auf Armband (L2)



Ab 1.000 Stück auch in diesen Farben per Direktimport lieferbar. Sonderwünsche auf Anfrage

	bis 99	ab 100	ab 200	ab 300	ab 500
Preis in €	13,27	12,95	12,56	12,30	12,04



ab 4,32 €



2,90 €

### Hüfttasche für Freizeit, Reise & Sport

**N-m 280 schwarz / N-m 281 neongelb.** Praktische flache Hüfttasche für Freizeit, Reise und Sport. Ideal für Handy, Geld, Ausweis etc. Mit separatem Schlüsselfach. Mit Ausgang für Kopfhörerkabel. Lieferung ohne Dekoration. Auch mit Ihrem Logo als Reflektordruck umsetzbar. Material: 50 % Polyester / 40 % Polyamid / 10 % Elasthan. **Maße:** 900 x 95 mm. Gewicht: 69 g. Polybeutel. **Werbeanbringung:** mittig auf Fläche, 1c weiß oder schwarz, 30 x 10 mm (TR)

	bis 99	ab 100	ab 300	ab 500	ab 1.000
Preis in €	280 4,77	4,65	4,51	4,42	4,32
	281 2,90	2,90	2,90	2,90	2,90



ab 3,67 €



Ab 1.000 Stück auch in diesen Farben per Direktimport lieferbar. Sonderwünsche auf Anfrage

### Hüfttasche

**N-m 333 schwarz.** Praktische Hüfttasche mit zwei separaten Fächern. Kleines Platzwunder für Handy, Schlüssel und Co. Großes Fassungsvermögen. Mit reflektierenden Elementen für Ihre Sicherheit. Spritzwassergeschützt durch versiegelten Reißverschluss. Lieferung ohne Dekoration. Material: 80 % Polyester, 20 % Spandex. **Maße:** 900 x 40 x 14 mm. Gewicht: 90 g. Polybeutel. **Werbeanbringung:** auf Verschluss 1c weiß oder silber, 20 x 10 mm (D3)

	bis 99	ab 100	ab 300	ab 500	ab 1.000
Preis in €	4,05	3,95	3,83	3,75	3,67







ab 7,39 €

## Adventure Bag 16 l

**N-m 195 schwarz.** Klettverschluss mit Ø 220 mm. Material: Lkw-Plane. **Maße:** 320 x 600 x 210 mm. Gewicht: 324 g. Polybeutel. **Werbeanbringung:** auf Tasche 1-farbig weiß oder silber, 200 x 200 mm oder auf Anfrage (D4); Transferdruck auf Anfrage

	bis 99	ab 100	ab 200	ab 300	ab 500
Preis in €	8,15	7,95	7,71	7,55	7,39



6,95 €



2,95 €



## 5 LED Hüfttasche

**N-m 453 schwarz.** Mit dieser praktischen Hüfttasche mit 5 LED-Warnlichtern sind Sie gut gerüstet bei allen Outdoor-Aktivitäten. Mit reflektierenden Elementen. Spritzwassergeschützt durch versiegelten Reißverschluss. Zwei separate Fächer. Ausgang für Kopfhörer-Kabel. Lieferung ohne Dekoration. Material: PVC Lycra / Polyester / Nylon / TPU. **Maße:** 840 x 98 x 10 mm. Gewicht: 137 g. Polybeutel. **Werbeanbringung:** auf Schnalle in weiß oder silber, 20 x 10 mm (D2)

	bis 99	ab 100	ab 200	ab 300	ab 500
Preis in €	6,95	6,95	6,95	6,95	6,95



## Neopren Hüfttasche

**N-m 377 schwarz.** Viel Stauraum für unterwegs! Die sportliche Hüfttasche aus Neopren hat reflektierende Elemente und mehrere Taschen. Spritzwassergeschützt. Besonders strapazierfähig. Abwaschbar. Lieferung ohne Dekoration. Material: 100 % Neopren. **Maße:** 770 x 93 x 15 mm. Gewicht: 110 g. Polybeutel. **Werbeanbringung:** auf Schnalle 1c weiß oder silber, 20 x 10 mm (D2)

	bis 99	ab 100	ab 200	ab 300	ab 500
Preis in €	2,95	2,95	2,95	2,95	2,95





ab 5,77 €



## Beanie mit Frontlicht und Stirnband

**N-m 555 schwarz.** Ein Set für alle Jahreszeiten: immer sicher unterwegs! Per USB wiederaufladbarer LED-Klemmspot (300 mAh), der je nach Witterung in die Mütze oder das Stirnband integriert werden kann. Material: Acryl, ABS. **Maße:** 59 x 59 x 51 mm. Gewicht: 145 g. Einzelverpackung. **Werbeanbringung:** Stick auf Krempe, bis 50 x 30 mm (ST1); Stick auf Krempe, bis 100 x 30 mm (ST2); Druck auf LED-Einheit, 25 x 5 mm (D2)

	bis 99	ab 100	ab 300	ab 500	ab 1.000
Preis in €	6,36	6,20	6,01	5,89	5,77



ab 8,70 €

## Beanie mit 2 LED-Lichtern

**N-m 496 schwarz.** Sicherheits-Strickmütze für dunkle Tage: Integrierte superhelle LEDs sorgen für extra viel Sicherheit in Blickrichtung und nach hinten. Per USB wieder aufladbar. SMD-/LED-Einheit zum Waschen entnehmbar. Kapazität: je 250 mAh. Input: DC 5 V / 1 A. Material: Acryl / ABS. **Maße:** 200 x 220 mm. Gewicht: 112 g. Polybag. **Werbeanbringung:** auf Krempe, bis 50 x 30 mm (Stick); auf LED Einheit, 25 x 5 mm (D2)

	bis 99	ab 100	ab 200	ab 300	ab 500
Preis in €	9,58	9,35	9,07	8,88	8,70



ab 3,21 €

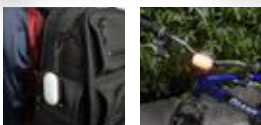

2,65 €

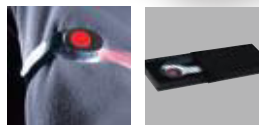

## LOOP Sport light

**N-m 511 weiß / schwarz.** Sicherheit geht vor! LOOP lässt sich mittels seiner flexiblen Silikonbänder nahezu überall befestigen: am Fahrrad, am Rucksack, etc. Sechs weiße und drei rote SMD lassen die Leuchte in vier Modi strahlen: 100 % weiß, 50 % weiß, rot und rot blinkend. Inkl. Batterien: 3 x AAA. Material ABS. **Maße:** 29 x 48 x 79 mm. Gewicht: 52 g. Polybeutel. **Werbeanbringung:** auf Oberseite, 40 x 15 mm (D2/UV2); an Längsseite, 8 x 30 mm (D2); auf Unterseite, 30 x 44 mm (D2)

	bis 99	ab 100	ab 300	ab 500	ab 1.000
Preis in €	3,54	3,45	3,35	3,28	3,21



## LED-Sicherheitsband

**N-m 191 rotes LED-Licht.** Praktisch und sicher unterwegs! Einfach am Arm befestigen. Funktionen: Helles Licht und Blinkfunktion, elastisches Nylonband und Klettverschluss. Inkl. Batterie: 2 x CR 2032. Material: ABS / TPR. **Maße:** 40 x 18 x 180 mm. Gewicht: 46 g. Geschenkbox. **Werbeanbringung:** auf Knopf Batteriefach oder LED-Band (D2)

	bis 99	ab 100	ab 300	ab 500	ab 1.000
Preis in €	2,65	2,65	2,65	2,65	2,65





# BOTTLES, MUGS & BOXES

Sowohl beim Picknick mit Freunden, beim Camping oder einfach auf dem Weg zur Arbeit – Isolierbecher, Trinkflaschen und Lunchboxen präsentieren Ihr Logo dauerhaft in der Öffentlichkeit. Egal ob aus Glas, Bambusfaser, Weizenstroh oder Edelstahl, mit Schraub- oder Klappverschluss, in blau oder schwarz – da ist für jeden Geschmack das passende Produkt dabei.

ab 9,25 €

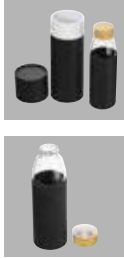

## Umweltfreundliche Flasche ECO B1 mit Silikonhülle und Bambusverschluss

**N-m 558 schwarz / Bambus.** Ökologisch und stilsicher! Mit der Silikonumwandlung haben Sie Ihr Getränk immer fest im Griff. Inhalt: 500 ml. Material: Glas, Silikon, Bambus. **Maße:** 218 x Ø 69 mm. Gewicht: 346 g. Geschenkbox. **Werbeanbringung:** auf Holzdeckel, Ø 35 mm (D2); auf Holzdeckel, Ø 35 mm (L2); auf Silikonmanschette, 20 x 40 mm (D2/L2); auf Deckel Box oben, Ø 50 mm (D2); auf Deckel Box seitlich, 20 x 40 mm (D2); auf Box seitlich, 20 x 60 mm (D2)

	bis 99	ab 100	ab 200	ab 300	ab 500
Preis in €	10,20	9,95	9,65	9,45	9,25

ab 8,60 €



## CAN Kaffeebecher

**N-m 522 schwarz / N-m 523 weiß.** Knuffiger Becher mit leicht zu bedienendem Deckel. Für Heiß- und Kaltgetränke. Geradlinig und modern mit strapazierfähiger Struktur-Pulverbeschichtung. Inhalt: 350 ml. Material: Edelstahl, doppelwandig, pulverbeschichtet, Deckel: Kunststoff. **Maße:** 143 x Ø 74 mm. Gewicht: 220 g. Einzelverpackung. **Werbeanbringung:** seitlich auf Deckel 1c weiß oder silber, 20 x 25 mm (D2); auf Flaschenkorpus, 30 x 60 mm (D2); hochkant auf Flaschenkorpus, 12 x 60 mm (L2); Rundgravur auf Anfrage (LR)

	bis 99	ab 100	ab 200	ab 300	ab 500
Preis in €	9,48	9,25	8,97	8,79	8,60

ab 3,58 €



## Doppelwandiger Becher

**N-m 508 silber (Deckel rauchgrau) / N-m 508-1 (Deckel rot) / N-m 508-2 (Deckel blau) / N-m 508-3 (Deckel grün).** Großer Inhalt, kleiner Preis! Doppelwandiger Trinkbecher für Heiß- oder Kaltgetränke. Inhalt: 550 ml. Material: Edelstahl außen, Kunststoff innen, Deckel transparent mit Schiebeöffnung. **Maße:** 167 x Ø 87/72 mm. Gewicht: 216 g. Einzelverpackung. **Werbeanbringung:** auf Körper, 25 x 35 mm (D2); auf Körper, 15 x 30 mm (L2); Rundgravur auf Anfrage (LR)

	bis 99	ab 100	ab 300	ab 500	ab 1.000
Preis in €	3,95	3,85	3,73	3,66	3,58

ab 9,25 €



## Vakuumbeker DIAMOND

**N-m 381 schwarz.** Hält lange warm oder kalt. Spülmaschinenfest. Inhalt: 370 ml. Material: Edelstahl, doppelwandig; Deckel TPR (BPA frei). **Maße:** 160 x Ø 83 mm. Gewicht: 233 g. Einzelverpackung. **Werbeanbringung:** auf Körper, 20 x 15 mm (L2); auf Körper, 30 x 15 mm (D2)

	bis 99	ab 100	ab 200	ab 300	ab 500
Preis in €	10,20	9,95	9,65	9,45	9,25







ab 7,39 €

## BIG Vakuum-Becher

**N-m 383 weiß.** Schlichtes und edles Design. Gute Isoliereigenschaften. Inhalt: 600 ml. Material: Edelstahl, doppelwandig; Deckel PP (BPA frei). **Maße:** 168 x Ø 91 mm. Gewicht: 291 g. Einzelverpackung. **Werbeanbringung:** auf Körper, 20 x 40 mm (L2); auf Körper, 25 x 30 mm (D2)

	bis 99	ab 100	ab 200	ab 300	ab 500
Preis in €	8,15	7,95	7,71	7,55	7,39



ab 7,39 €



## PUSH Thermobecher mit Druckverschluss

**N-m 556 silber / schwarz.** Geradliniger, funktioneller Thermobecher mit Druckverschlussdeckel. Inhalt: 300 ml. Material: Edelstahl, ABS. **Maße:** 165 x Ø 68 mm. Gewicht: 237 g. Einzelverpackung. **Werbeanbringung:** auf Körper, 17 x 70 mm (L2); auf Körper, 50 x 70 mm (3DL); auf Körper, 25 x 50 mm (D2); auf Unterteil, vollflächig (UVR)

	bis 99	ab 100	ab 200	ab 300	ab 500
Preis in €	8,15	7,95	7,71	7,55	7,39



ab 2,93 €

## Trinkbecher

**N-m 786 silber.** Inhalt: ca. 400 ml. Material: ABS / Edelstahl. **Maße:** 175 x Ø 80 mm. Gewicht: 180 g. Einzelverpackung. **Werbeanbringung:** auf Körper, 20 x 30 mm (L2/D2)

	bis 99	ab 100	ab 300	ab 500	ab 1.000
Preis in €	3,23	3,15	3,06	2,99	2,93



ab 7,25 €

## Vakuum Trinkbecher

**N-m 285 schwarz/silber.** Auslaufsicher durch Vakuum-Technik. Inhalt: 380 ml. Material: Edelstahl, doppelwandig. **Maße:** 200 x Ø 67 mm. Gewicht: 278 g. Einzelverpackung. **Werbeanbringung:** auf obere metallische Fläche, 20 x 15 mm (L2/D2)

	bis 99	ab 100	ab 300	ab 500	ab 1.000
Preis in €	8,00	7,80	7,57	7,41	7,25

ab 4,74 €



### Nachhaltiger Becher ECO M1 mit Silikon-Hitzeschutz

**N-m 559 weiß / schwarz.** 100 % biologisch abbaubarer Becher aus PLA mit Hitzeschutz aus Silikon. Inhalt: 320 ml. Material: PLA. **Maße:** 120 x Ø 86 mm. Gewicht: 165 g. Einzelverpackung. **Werbeanbringung:** auf Becher, 25 x 40 mm (D2); auf Deckel 1c weiß/silber, 35 x 10 mm (D2)

	bis 99	ab 100	ab 300	ab 500	ab 1.000
Preis in €	5,23	5,10	4,95	4,85	4,74

ab 3,67 €



### Umweltfreundlicher Becher ECO M2 mit Silikondeckel

**N-m 563 natur / schwarz.** Das ökologische Gewissen kann endlich aufatmen: ein Becher, der (bis auf die Silikonteile) 100 % ressourcenschonend hergestellt wurde und vollkommen biologisch abbaubar ist. Inhalt: 450 ml. Material: Bambusfaser, PLA, Silikon. **Maße:** 143 x Ø 102/55 mm (oben/unten). Gewicht: 149 g. Einzelverpackung. **Werbeanbringung:** auf Becher überhalb Manschette, 25 x 25 mm (D2); auf Becher unterhalb Manschette, 25 x 30 mm (D2)

	bis 99	ab 100	ab 300	ab 500	ab 1.000
Preis in €	4,05	3,95	3,83	3,75	3,67



ab 4,42 €



### Umweltfreundliche Doppel-Lunchbox ECO L1 mit Bambusdeckel und Besteck

**N-m 561 grau / Bambus.** Nachhaltig und funktional: eine komplette Mahlzeit stilsicher verpackt! Mit Elastikband und Besteckset. Material: ABS mit 50 % Weizenstroh. **Maße:** 180 x 105 x 92 mm. Gewicht: 408 g. Einzelverpackung. **Werbeanbringung:** auf Deckel, 50 x 30 mm (D2/L2); auf Seitenfläche, 50 x 30 mm (D2)

	bis 99	ab 100	ab 300	ab 500	ab 1.000
Preis in €	4,87	4,75	4,61	4,51	4,42



ab 3,07 €



### Nachhaltige Lunchbox ECO L2

**N-m 562 grau / natur.** Praktische, nachhaltige Lunchbox mit Elastikband für sicheren Sitz des Deckels und Verriegelungsclip, der auch als Telefonständer dient. Material: ABS mit 50 % Weizenstroh. **Maße:** 190 x 118 x 63 mm. Gewicht: 200 g. Einzelverpackung. **Werbeanbringung:** auf Deckel, 50 x 45 mm (D2/UV2); auf lange Seite Box, 50 x 30 mm (D2); auf kurze Seite Box, 40 x 30 mm (D2)

	bis 99	ab 100	ab 300	ab 500	ab 1.000
Preis in €	3,38	3,30	3,20	3,14	3,07



## Nachhaltige Lunchbox ECO L3 mit Bambusdeckel

**N-m 564 naturweiß / Bambus.** Eine zum Verlieben und nie wieder verlassen! Organische Form, natürliche Materialien und eine hohe Funktionalität zeichnen diese wunderbare Lunchbox aus. 100 % ökologisch, mit Bambusdeckel und fest integriertem Elastikband. Material: Bambusfaser, PLA, Silikon. **Maße:** 63 x 76 x 134 mm. Gewicht: 486 g. Einzelverpackung. **Werbeanbringung:** auf Deckel, 60 x 40 mm (L2/D2); auf Box Längsseite, 50 x 30 mm (D2); auf Box Stirnseite, 30 x 30 mm (D2)

	bis 99	ab 100	ab 200	ab 300	ab 500
Preis in €	8,92	8,70	8,44	8,27	8,09

ab 8,09 €



ab 7,39 €



## Vakuum-Becher

**N-m 380 blau.** Inhalt: 380 ml. Material: Edelstahl, doppelwandig. Tritandeckel mit Schieber (BPA frei). **Maße:** 120 x Ø 88 mm. Gewicht: 213 g. Geschenkbox. **Werbeanbringung:** auf Körper, 20 x 40 mm (L2); auf Körper, 25 x 30 mm (D2)

	bis 99	ab 100	ab 300	ab 500	ab 1.000
Preis in €	8,15	7,95	7,71	7,55	7,39

ab 7,25 €



## STEADY! Kippsicherer Becher

**N-m 528 grau.** Kippsicherer, doppelwandiger Becher mit Saugfuß. Inhalt: 340 ml. Material: PP doppelwandig (BPA-frei), TPE, Silikon. **Maße:** 150 x Ø 88 mm. Gewicht: 238 g. Einzelverpackung. **Werbeanbringung:** auf Körper, 25 x 30 mm (D2)

	bis 99	ab 100	ab 200	ab 300	ab 500
Preis in €	8,00	7,80	7,57	7,41	7,25

7,95 €



## Vakuum-Flasche ONEHAND

**N-m 450 silber.** Mit einer Hand zu öffnen. Inhalt: 500 ml. Material: Edelstahl, doppelwandig; Deckel TPR / Silikon (BPA frei). **Maße:** 233 x Ø 64 mm. Gewicht: 305 g. Einzelverpackung. **Werbeanbringung:** auf Flasche, 20 x 40 mm (L2); auf Flasche, 25 x 40 mm; oben auf Deckel in weiß oder silber, 30 x 20 mm (D2); auf Flasche vertikal, 15 x 50 mm (UV2)

	bis 99	ab 100	ab 200	ab 300	ab 500
Preis in €	7,95	7,95	7,95	7,95	7,95

ab 11,11 €



## Isolierkanne mit 2 Bechern

**N-m 755 schwarz.** Inhalt: 750 ml. Material: Edelstahl, doppelwandig. **Maße:** 310 x Ø 84 mm. Gewicht: 520 g. Einzelverpackung. **Werbeanbringung:** auf farbige Fläche, 30 x 30 mm (L3/D2)

	bis 99	ab 100	ab 200	ab 300	ab 500
Preis in €	12,25	11,95	11,59	11,35	11,11





ab 10,60 €



ab 6,46 €



## Vakuum-Flasche

**N-m 509 schwarz.** Ultra-funktionale Vakuum-Flasche aus Edelstahl in handlichem Format. Mit aktueller Strukturlack- Pulverbeschichtung ist sie auch außergewöhnlich strapazierfähig. Inhalt: 500 ml. Material: Edelstahl / ABS. **Maße:** 213 x Ø 73 mm. Gewicht: 314 g. Einzelverpackung. **Werbeanbringung:** 1c weiß oder silber, 20 x 50 mm (D2); horizontal 1c weiß oder silber, 25 x 50 mm (D2); Rundgravur auf Anfrage, 90 x 15 mm (L2); auf Deckel 1c weiß oder silber, 40 x 40 mm (D3); auf Deckel, 50 x 50 mm (DOM2)

	bis 99	ab 100	ab 200	ab 300	ab 500
Preis in €	11,69	11,40	11,06	10,83	10,60

## Vakuum-Flasche

**N-m 557 weiß / N-m 384-1 grau.** Die trendige Flasche, die Ihre Getränke viele Stunden warm oder kalt hält. Doppelwandig mit Vakuum. Inhalt: 500 ml. Material: Edelstahl, ABS, Glanzlack-Pulverbeschichtung (N-m 557) / Edelstahl (N-m 384-1). **Maße:** 262 x Ø 74 mm (N-m 557) / 260 x Ø 70 mm (N-m 384-1). Gewicht: 283 g (N-m 557) / 299 g (N-m 384-1). Einzelverpackung. **Werbeanbringung:** auf Flasche, 25 x 40 mm (D2); auf Flasche, 20 x 40 mm (L2); auf Deckel, Ø 20 mm (L2); auf Flasche, 50 x 70 mm (3DL); auf Flasche, 110 mm hoch (UVR)

	bis 99	ab 100	ab 300	ab 500	ab 1.000
Preis in €	7,12	6,95	6,74	6,60	6,46



7,95 €



ab 10,93 €

## Vakuum-Kanne DESIGN

**N-m 446 dunkelgrau / N-m 447 rot / N-m 448 grün / N-m 456 blau.** Doppelwandig mit Vakuum. Inhalt: 650 ml. Material: Edelstahl, doppelwandig. **Maße:** 258 x Ø 68 mm. Gewicht: 316 g. Einzelverpackung. **Werbeanbringung:** auf Deckel, Ø 30 mm; auf Flasche, 40 x 15 mm (L3) auf Flasche, 25 x 30 mm (D2)

	bis 99	ab 100	ab 200	ab 300	ab 500
Preis in €	7,95	7,95	7,95	7,95	7,95

## Vakuum-Flasche DIAMANT

**N-m 445 schwarz.** Hält Ihre Getränke viele Stunden kalt oder warm. Doppelwandig mit Vakuum. Spülmaschinenfest. Auslaufsicher. Inhalt: 750 ml. Material: Edelstahl, doppelwandig. **Maße:** 261 x Ø 78 mm. Gewicht: 372 g. Einzelverpackung. **Werbeanbringung:** auf Deckel, Ø 30 mm; auf Flasche, oberer Bereich, 40 x 15 mm (L3); oberer Bereich in weiß oder silber, 25 x 30 mm (D2)

	bis 99	ab 100	ab 200	ab 300	ab 500
Preis in €	12,04	11,75	11,40	11,16	10,93



ab 4,60 €



## Isolierkanne

**N-m 332 silber.** Mit praktischem Karabiner am Trinkbecher. Leicht zu öffnen. Inhalt: 500 ml. Material: Edelstahl, doppelwandig. **Maße:** 261 x Ø 67 mm. Gewicht: 273 g. Einzelverpackung. **Werbeanbringung:** hochkant auf Körper, 30 x 15 mm (L2); oben auf Deckel, Ø 22 mm (DOM2)

	bis 99	ab 100	ab 300	ab 500	ab 1.000
Preis in €	5,07	4,95	4,80	4,70	4,60

5,95 €



## Isolierkanne mit Tee-Einsatz

**N-m 386 schwarz.** Natürlich auch für Kaffee und Kaltgetränke geeignet. Doppelwandig mit Vakuum. Inhalt: 410 ml. Material: Edelstahl, doppelwandig. **Maße:** 230 x Ø 65 mm. Gewicht: 268 g. Einzelverpackung. **Werbeanbringung:** auf Körper, 20 x 40 mm (L2); auf Körper, 25 x 40 mm (D2); hochkant, 15 x 50 mm (UV2); Glossy 1–3 entsprechend Druckgröße (GP)

	bis 99	ab 100	ab 300	ab 500	ab 1.000
Preis in €	5,95	5,95	5,95	5,95	5,95

ab 4,56 €



## Wasserflasche Tritan

**N-m 331 grau.** Ideal für Büro oder Freizeit. Mit verschraubbarem Deckel. Glasklar und bruchsicher. Inhalt: 650 ml. Material: Tritan (BPA frei). **Maße:** 219 x Ø 70 mm. Gewicht: 139 g. Einzelverpackung. **Werbeanbringung:** bis 40 x 30 mm (L2); größer 40 x 30 mm (L3); hochkant auf Körper, 20 x 30 mm (D2); 15 x 50 mm, (UV2); oben auf Deckel, Ø 30 mm (DOM3)

	bis 99	ab 100	ab 300	ab 500	ab 1.000
Preis in €	5,02	4,90	4,75	4,66	4,56

ab 3,39 €



## Tritanflasche

**N-m 385 grau.** Bruchsicher und handlich. Inhalt: 500 ml. Material: Tritan (BPA frei) und Aluminium. **Maße:** 225 x Ø 67 mm. Gewicht: 106 g. Einzelverpackung. **Werbeanbringung:** auf Körper, 20 x 40 mm; auf Deckel, Ø 20 mm (L2); auf Körper, 25 x 40 mm (D2); seitlich hochkant, 15 x 50 mm (UV2)

	bis 99	ab 100	ab 300	ab 500	ab 1.000
Preis in €	3,74	3,65	3,54	3,47	3,39



# LIFESTYLE

Unsere trendigen Lifestyle-Produkte kombinieren Design mit Funktionalität. Unsere Gadgets in modernen Farben und hoher Qualität erleichtern Ihnen Vieles im Alltag. Nutzen Sie sie zu Hause, unterwegs oder im Büro!



ab 10,46 €

### Luftbefeuchter mit LED und Aroma

**N-m 506 weiß / braun.** Formschöner Luftbefeuchter gegen trockene Raumluft. Tauchen Sie durch Zugabe von 1–2 Tropfen ätherischen Öls (nicht im Lieferumfang enthalten) Ihren Raum in den Duft Ihrer Wahl. Mit Ladekabel. Material: ABS. **Maße:** 105 x Ø 100 mm. Gewicht: 135 g. Einzelverpackung. **Werbeanbringung:** auf weißer Fläche, 25 x 20 mm (D2)

	bis 99	ab 100	ab 200	ab 300	ab 500
Preis in €	11,53	11,25	10,91	10,69	10,46



ab 16,69 €

### DUFTE Luftbefeuchter mit LED-Farbwechsel

**N-m 388 weiß / braun.** Gute Luft im Büro oder zu Hause. Ergänzen Sie die Luftbefeuchtung durch Zugabe von 1–2 Tropfen ätherischem Öl (nicht im Lieferumfang enthalten) und genießen Sie den herrlichen Wohlgeruch. Mit Netzteil. Material: ABS + PP. **Maße:** 155 x Ø 123 mm. Gewicht: 219 g. Einzelverpackung. **Werbeanbringung:** über oder unter Kante / Verschlussnaht, 30 x 15 mm (D3); auf Holzdekor oder Deckel (D3)

	bis 99	ab 100	ab 200	ab 300	ab 500
Preis in €	18,40	17,95	17,41	17,05	16,69

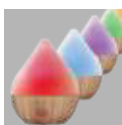

14,95 €

designed by Karim Rashid

### Endlos-Puzzle 12-teilig

**N-m 395 schwarz.** Magnetisches Endlos-Puzzle, das Ihre Kreativität trainiert und hilft, den Kopf freizubekommen. Jede Puzzle-Kombination ist einzigartig und die Möglichkeiten sind unbegrenzt. Sie kreieren jedes Mal ein nie zuvor gesehenes Kunstobjekt. Material: ABS / Metall. **Maße Box:** 70 x 80 x 80 mm. Gewicht: 135 g. Geschenkbox. **Werbeanbringung:** auf Grundplatte, 30 x 30 mm (D2/UV2/L2)

	bis 99	ab 100	ab 200	ab 300	ab 500
Preis in €	14,95	14,95	14,95	14,95	14,95





ab 21,34 €



## Kaffeebrühset mit Handmühle

**N-m 507 schwarz / rosé-gold.** Zurück zum ursprünglichen Genuss! Frisch gemahlener und mit der richtigen Temperatur gebrühter Kaffee entfaltet ein unbeschreibliches Aroma und lässt Sie die Hektik des (Büro-)Alltags vergessen. Kaffeeset mit Tasse, Handmühle mit einstellbarem Keramikmahlwerk, Filtersieb und doppelwandigem Edelstahlbecher. 50 g Premiumkaffee (100 % Arabica) enthalten. Material: Edelstahl / ABS / Keramik. **Maße:** 174 x Ø 76 mm. Gewicht: 340 g. Einzelverpackung. **Werbeanbringung:** seitlich auf Edelstahl, 50 x 20 mm (D2); seitlich auf Edelstahl, 60 x 12 mm (L2); 3D-Gravur, max. 60 mm Breite (L2); auf Kaffeebeutel, auf Anfrage (Aufkleber); auf Deckel bzw Tasse, Ø 38 mm (D2); Spezialetikett auf Anfrage

	bis 99	ab 100	ab 200	ab 300	ab 500
Preis in €	23,52	22,95	22,26	21,80	21,34

ab 16,23 €



## Nussknacker mit Porzellanschale

**N-m 452 weiß.** Der Blickfang auf jedem Tisch: hochwertiger verchromter Nussknacker im Set mit klarlackierter Porzellanschale und Halter aus Bambus. Material: Zinklegierung verchromt / Porzellan / Holz. Lieferung ohne Dekoration. **Maße:** Nussknacker: 158 x 43 x 21 mm; Schale: 190 x Ø 197 mm. Gewicht: 857 g. Einzelverpackung. **Werbeanbringung:** auf Körper, 35 x 50 mm (D2); auf Körper, 100 x 50 mm (UV2); vollflächig, bis 150 x 70 mm (UV3)

	bis 99	ab 100	ab 200	ab 300	ab 500
Preis in €	17,89	17,45	16,93	16,58	16,23

ab 14,83 €



## Nussknacker mit Holzschale im Set

**N-m 654 braun.** Lieferung ohne Dekoration. Material: Zinklegierung mit Nickelbeschichtung / Kunststoff / Holz. **Maße:** Nussknacker: 165 x 31 x 10 mm; Schale: 180 x 180 x 95 mm. Gewicht: 1100 g. Einzelverpackung. **Werbeanbringung:** auf Holzschale 30 x 40 mm (D2)

	bis 99	ab 100	ab 200	ab 300	ab 500
Preis in €	16,35	15,95	15,47	15,15	14,83



ab 14,46 €

## Käseset Laguiole

**N-m 451 weiß.** Set bestehend aus 3 verschiedenen Laguiole-Messern, Holzbox und Glasschneidebrett. Material: Kautschukholz / Edelstahl 18/10 / TPE. **Maße:** 235 x 192 x 20 mm. Gewicht: 578 g. Einzelverpackung. **Werbeanbringung:** auf Messer, 30 x 8 mm (L2); Holzgravur auf Innenseite, 30 x 20 mm (L3); auf Glas unter Drehknopf, 40 x 20 mm (D2); auf Glas unter Drehknopf, 40 x 20 mm (UV3)

	bis 99	ab 100	ab 200	ab 300	ab 500
Preis in €	15,94	15,55	15,08	14,77	14,46



ab 18,55 €

## Holz-Käsebrett 10-teilig

**N-m 624 braun.** 10-teilig: 4 verschiedene Messer, 4 Oliven-Sticks, Porzellan-Schale und Schneidebrett aus Holz, Messerblock mit Magnetstreifen. Lieferung ohne Dekoration. Material: Massivholz / Edelstahl 18/10 / Porzellan. **Maße:** 300 x 220 x 18 mm; Schale: 140 x 100 x 45 mm; Messer: 120 mm; Gabeln: 90 mm. Gewicht: 1380 g. Einzelverpackung. **Werbeanbringung:** auf Holzbrett, 30 x 30 mm (L3); auf Holzbrett, 80 x 40 mm (D3)

	bis 99	ab 100	ab 200	ab 300	ab 500
Preis in €	20,45	19,95	19,35	18,95	18,55



ab 23,58 €

## Käsebrett Akazie 5-teilig

**N-m 387 braun.** Sieht auf jedem Tisch toll aus! 5-teilig, mit 4 verschiedenen Käsesern. Lieferung ohne Dekoration. Material: Massivholz Akazie / Edelstahl 18/10. **Maße:** 500 x 225 x 18 mm. Gewicht: 1328 g. Einzelverpackung. **Werbeanbringung:** auf Zubehör, 15 x 15 mm (L2); auf Holzbrett, 60 x 30 mm (L3)

	bis 99	ab 100	ab 200	ab 300	ab 500
Preis in €	25,98	25,35	24,59	24,08	23,58

ab 1,63 €



## Flaschenöffner

**N-m 503 silber.** Material: Gebürstetes Aluminium. **Maße:** 125 x 20 mm. Gewicht: 100 g. Einzelverpackung. **Werbeanbringung:** auf Körper, 30 x 10 mm (L1); auf Körper, 50 x 16 mm (D2). Werbeanbringung ab 100 Stück

	bis 99	ab 100	ab 300	ab 500	ab 1.000
Preis in €	1,79	1,75	1,70	1,66	1,63

ab 5,67 €



## Kellnermesser Laguiole

**N-m 510 silber / Rosenholz.** Edles Laguiole-Kellnermesser mit Rosenholzschale. Ausklappbarer Kapselschneider, Kapselheber, Korkezieher. Material: Edelstahl, Rosenholz poliert. **Maße:** 115 / 155 (geschlossen / geöffnet) x 17 x 12 mm. Gewicht: 84 g. Einzelverpackung. **Werbeanbringung:** auf Kapselheber, 40 x 8 mm (L2); auf Holzschale, 35 x 4 mm (L2)

	bis 99	ab 100	ab 300	ab 500	ab 1.000
Preis in €	6,25	6,10	5,92	5,80	5,67

6,95 €



## 5-teiliger Messerblock

**N-m 284 weiß / silber.** Das perfekte Set für jeden Hobbykoch! 1 Allzweckmesser, 1 Steakmesser, 1 Schälmesser, 1 Schere, Messerblock mit Bürsteneinsatz: frei bestückbar und klingenschonend. Material: ABS / Edelstahl. **Maße:** gesamt: 250 x Ø 85 mm. Schälmesser: 197 x 26 x 15 mm. Allzweckmesser: 234 x 26 x 15 mm. Steakmesser: 225 x 26 x 15 mm. Schere: 206 x 81 x 10 mm. Gewicht: 653 g. Einzelverpackung. **Werbeanbringung:** auf Messerklinge, 20 x 5 mm (L1); 1c auf Block, 20 x 20 mm (D3); auf Block hochkant, 16 x 80 mm (UV2)

	bis 99	ab 100	ab 300	ab 500	ab 1.000
Preis in €	6,95	6,95	6,95	6,95	6,95

4,95 €



## Edelstahl Messer-Set

**N-m 992 blau / rot / grün.** Schöne Messer in peppigen Farben. Messer-Set aus Edelstahl in verschiedenen Farben und Größen. Härte: HRC 48 + / -5. Material: Edelstahl / ABS. **Maße Box:** 360 x 153 x 35 mm. Gewicht: 185 g. Geschenkbox. **Werbeanbringung:** auf Klinge je Messer, 40 x 10 mm (L1)

	bis 99	ab 100	ab 300	ab 500	ab 1.000
Preis in €	4,95	4,95	4,95	4,95	4,95

# DIREKTIMPORT BEI NESTLER-MATHO®

## UNSERE LEISTUNG FÜR SIE:

- ✓ Selektion / Recherche / Visualisierung
- ✓ Bemusterung / Prototyping
- ✓ Produktion / Qualitätssicherung

- ✓ Zertifizierung mit der Sicherheit für Sie – konform zu allen gesetzlichen Vorgaben der EU, gerne auch für Nicht-EU-Länder
- ✓ Import
- ✓ Auslieferung / Lagerung / Einzelversand / Full Service

## WO LIEGEN FÜR SIE DIE VORTEILE?



Sie können bei Standardartikeln Veredelungen und Verpackungen anbieten, die ab Lager Deutschland so nicht möglich sind, weil wir in Fernost vor der Endmontage veredeln.



Wir können für Sie auch Standardartikel modifizieren um bestimmte Zielpreislagen möglich zu machen. Beispielsweise durch Veränderung der Kapazität bei Powerbanks und vieles mehr.



Kein Kundenwunsch ist zu ausgefallen! Wir prüfen für Sie die Realisierbarkeit und setzen mit Ihnen zusammen auch komplizierte Projekte um.

## WAS ZEICHNET DIE ABTEILUNG SFO / DIREKTIMPORT VON NESTLER-MATHO® AUS?

Aufgrund unserer jahrzehntelangen Erfahrung können wir für Sie im Direktimport jeden Artikel recherchieren und anbieten. Das heißt: Sollten Sie ein Produkt benötigen, welches nicht in unserem Katalog aufgeführt ist oder individuell für Ihren Kunden erstellt werden soll, suchen und finden wir für Sie einen passenden Hersteller in Asien, der den gewünschten Artikel in der gewohnten Nestler-matho® Qualität produzieren und liefern kann. Zusätzlich dazu be-

ziehen wir für Sie die Nestler-matho® Standardprodukte in größeren Mengen direkt bei den Herstellern in Asien. So können wir auf viele Bereiche, wie zum Beispiel Farbe, Größe, Verpackung oder spezielle Veredelungswünsche Einfluss nehmen und Ihnen das Produkt individuell anbieten. Mit Ihrem Unternehmen als Inverkehrbringer bei voller Rechtssicherheit betreffend aller einzuhaltenen gesetzlichen Vorgaben der EU. Somit können Sie und Ihr Unternehmen

sich von den Standards abheben. Wir entwickeln darüber hinaus für Sie und Ihre Kunden Produkte, die in dieser Art und in der gewünschten Form nicht auf dem Markt verfügbar sind und ganz individuell für Ihren Kunden erstellt werden. Von der Planung / Definition des Artikels, über die Visualisierung, der Prototypen-Erstellung, der Bemusterung bis hin zu Produktion und Import begleiten wir Sie dann bis zur Realisierung des Projekts und dem Rollout.

## BEISPIEL FÜR EINE VISUALISIERUNG UNSERES BELEUCHTETEN WIRELESS CHARGERS





# AUSZUG AUS UNSEREN VEREDELUNGSMÖGLICHKEITEN

## TAMPONDRUCK



## TRANSFERDRUCK



## PRÄGUNG



## BANDEROLEN



## LASERGRAVUR



## DIGITALDRUCK

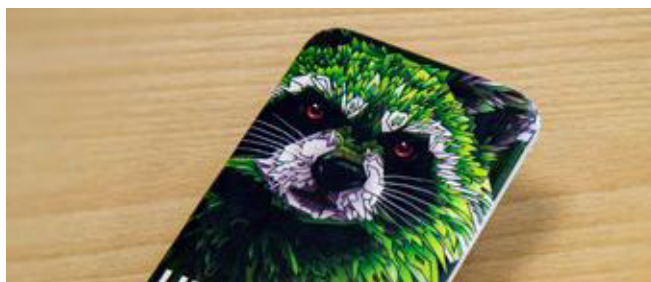

# NEU IN UNSEREM PORTFOLIO: 360°-DRUCK

Extragroße Lasergravuren und Digitaldruck auf runden Körpern



### 3D-GRAVUR:

Bei der Laserung veredeln wir nicht nur plane Flächen, sondern auch runde Formen ganzflächig. Unsere Blue-Line Faserlaser ermöglichen eine 3D-Gravur für großflächige Motivwahl auf Rundkörpern. Damit können wir für Sie komplizierte Formwerkstücke auf verschiedenen Ebenen, Schrägen und ungeraden Konturen ohne deutliche Verzerrungen gravieren.

**Unser Tipp:** Für extragroße Laserungen merken Sie sich die Formel (d = Durchmesser):

$$\frac{d}{5} \times 4 = \text{Motivbreite}$$

### DIGITALER RUNDDRUCK:

Der digitale LED-UV-Runddruck der neuesten Generation ermöglicht großformatigen Aufdruck auf Flaschen und Gläsern, bzw. einen vollumfänglichen Runddruck.



Jetzt live die Geschwindigkeit des Runddrucks ansehen



**1702**



**Herrnhauser Straße 7, 82538 Geretsried-Gelting**  
**Telefon: +49 8171 38710-0, Telefax: +49 8171 38710-29**  
**info@lerche-werbemittel.de, www.lerche-werbemittel.de**