

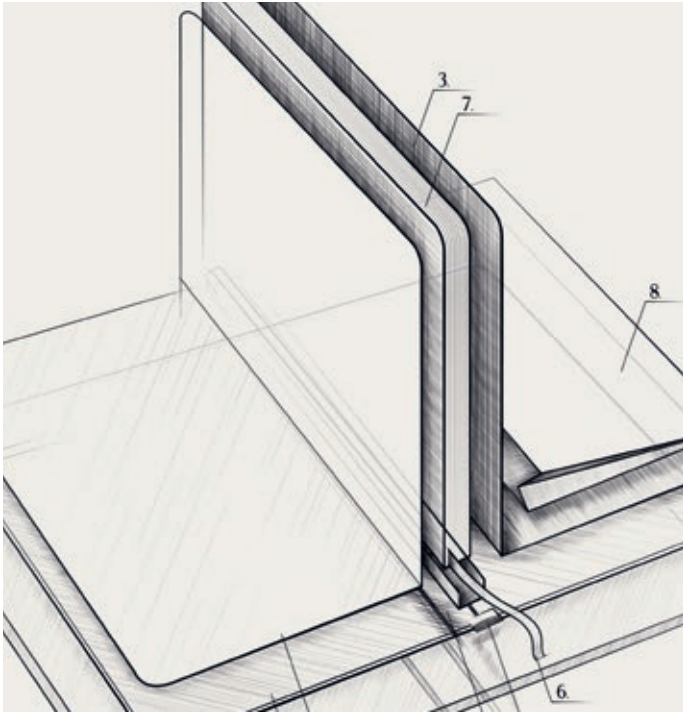

Inspirieren Sie mit Ihrem Werbeartikel

Inhalt:

Geschichte der Mindnotes 8-9



Papier Softcover-Umschläge 10-13



PU Softcover-Umschläge 14-17



Buch Hardcover-Umschläge 18-21



PU Hardcover-Umschläge 22-25



Textile Hardcover-Umschläge 26-29



Personalisierung 30-33



Accessoires 34-41



Mindnotes

Mindnotes® – ist für uns eine Herzenssache und basiert auf der Idee, der steigenden Nachfrage nach Büchern auf unsere ganz eigene Art zu begegnen.

Größtmögliche Individualität und die Liebe zum Detail sind die Eckpfeiler unserer Gedanken an ein perfektes Notizbuch. Die Grundlage unseres Handelns ist dabei die gleiche wie bei allen unseren Produkten – die Bedürfnisse unserer Kunden wahrzunehmen und diese nicht durch zu viele Standards einzuengen. Wir freuen uns, dass Mindnotes® nunmehr auch eine eingetragene Marke unseres Unternehmens geworden ist.

1. Umschlagsmaterial
2. Hardcover Verstärkung
3. Vor- und Nachsatz
4. Buchrücken
5. Kopfband
6. Leseband
7. Buchblock
8. Dokumenten Tasche

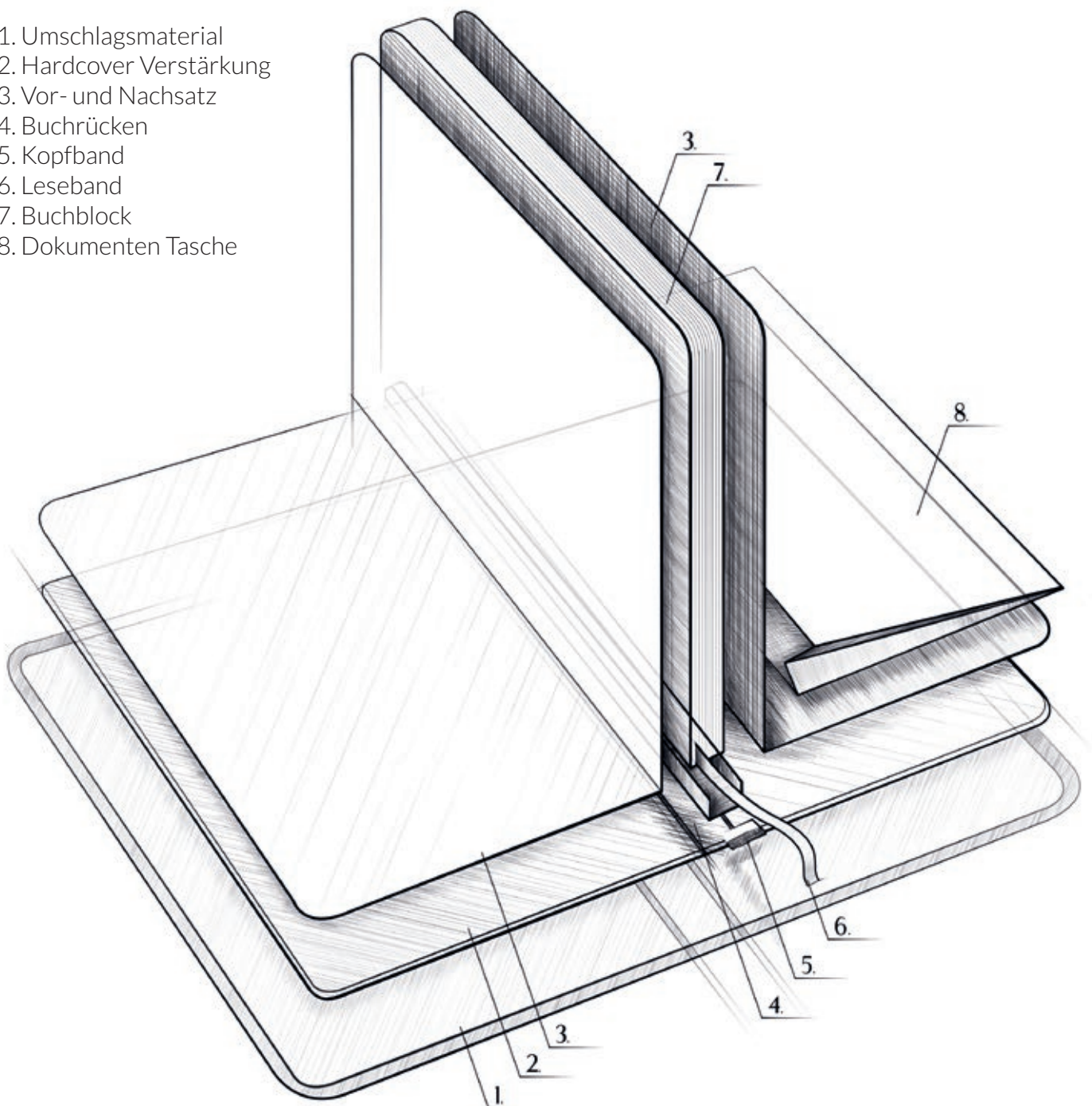



Notizbücher in ihren verschiedensten Formen waren schon immer im Leben der Menschen gegenwärtig. Die Geschichte des Papiers und seiner vorangegangenen Formen stammt bereits aus dem alten Ägypten und Mesopotamien, wo seiner Zeit Pergamyn Papier verwendet wurde. Die ältesten Notizen stammen aus dem alten Ägypten und wurden etwa 2700 Jahre vor Christus geschrieben. Seitdem sind die Menschen auf der Suche nach einer Möglichkeit, ihre Notizen und ihr Wissen an einem immer erreichbaren Ort griffbereit zu speichern.

Dieses Ziel hat sich bis heute nicht geändert, deshalb möchten wir Ihnen die von uns individuell für Sie gefertigten Mindnotes® ans Herz legen. Die perfekte Kombination aus Benutzerfreundlichkeit und reiner Schönheit wird nach Ihren Wünschen und nur für Sie zu einem einzigartigen Produkt – den Mindnotes® gefertigt! Papier, Leder und das ihm nachfolgende Leder “look-a-like” Material sind die ältesten Material Kombinationen, welche durch zusätzliche Prägung zu Ihrem persönlichem Buch wird.

Weit mehr als dies bieten auch die neuesten Materialien aus unserer Materialauswahl – edle textile Oberflächen. Materialien wie Seide und Leinen ergänzen die Auswahl, um Ihr Buch auch mit Siebdruck zu veredeln und in einem neuen Gewand auftreten zu lassen.

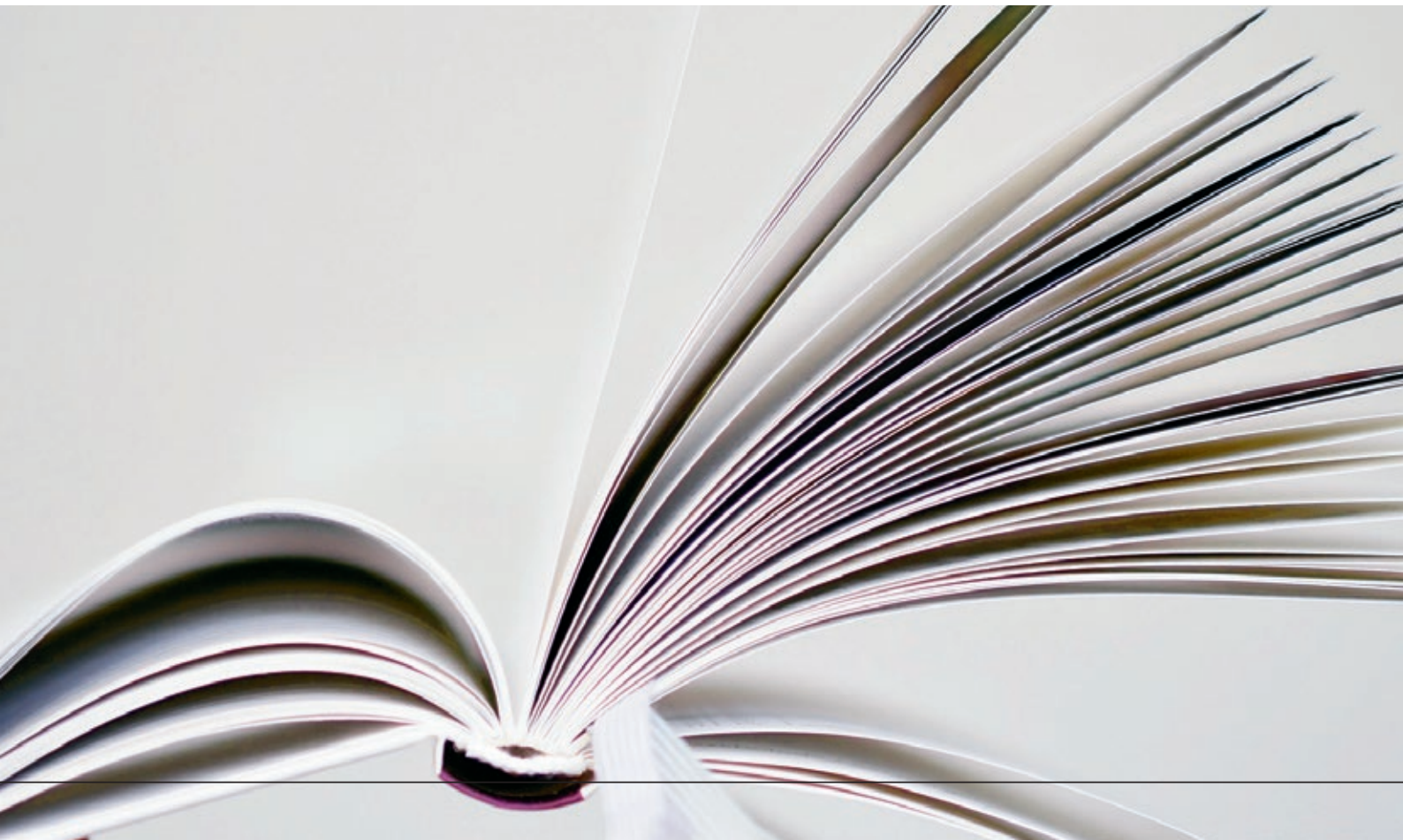



Softcover Umschläge Papier MN11

Die Basis unseres Mindnotes® Portfolios bildet das Softcover. Edel gestrichenes Papier – vielfarbig bedruckt und nach Ihren Vorstellungen mit matten oder glänzenden Folien veredelt – wird diese Mindnotes® zu Ihrem täglichen Begleiter. Wir verwenden für unsere Mindnotes® die neueste Leimtechnologie und erreichen damit ein ausgezeichnetes Handling, eine langlebige Nutzung und eine Vielfalt in der Gestaltung für Ihr individuelles Buch. Wählen Sie für diese Mindnotes® runde oder spitzen Ecken.



M



Verfügbare Formate und Personalisierung:

Auf dem Umschlag empfehlen wir 1-4 farbigen Druck, ergänzt mit glänzender, matter, matt kratzfester oder Velvet Soft-Touch Folienveredelung. Durch eine Prägung mit oder ohne Folie, sowie dem partiellen Einsatz von UV-Lack, können Sie noch einen weiteren Schritt zu Ihrer ganz persönlichen Mindnotes® machen.

Auf dem Inhalt: 1-4 Farben, Anzahl der Blätter: ab 50 bis zu 100.

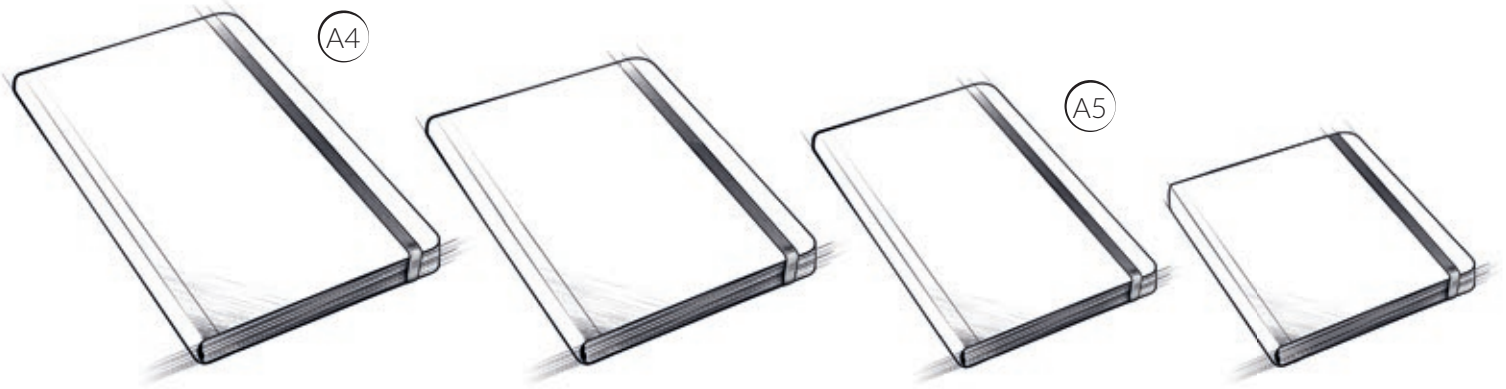

Umschlag 210 x 297 mm
Notizblock 210 x 297 mm

Umschlag 185 x 245 mm
Notizblock 185 x 245 mm

Umschlag 148 x 210 mm
Notizblock 148 x 210 mm

Umschlag 144 x 144 mm
Notizblock 144 x 144 mm

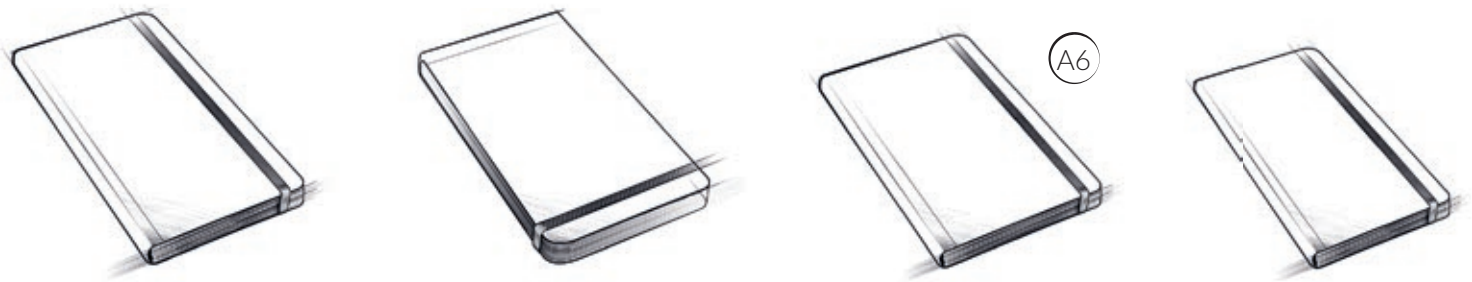

Umschlag 125 x 205 mm
Notizblock 125 x 205 mm

Umschlag 205 x 125 mm
Notizblock 205 x 125 mm

Umschlag 105 x 148 mm
Notizblock 105 x 148 mm

Umschlag 84 x 135 mm
Notizblock 84 x 135 mm

Aus technischen Gründen können die endgültigen Abmessungen der Produkte leicht von der oben erwähnten Maßen abweichen. Alle Ausführungen unserer Umschläge und deren Größen finden Sie auf der letzten Seite unseres Katalogs.

Accessoires:

Eine Vielzahl von zusätzlichen Details können Ihrer Mindnotes® hinzugefügt werden, um diese einzigartig für Sie zu machen. Die Farben des Verschlussbandes und des Lesezeichens können Sie anhand unserer Musterkarten aus einer großen Auswahl passend zu Ihren Bedürfnissen und Ihrer Corporate Identity wählen.

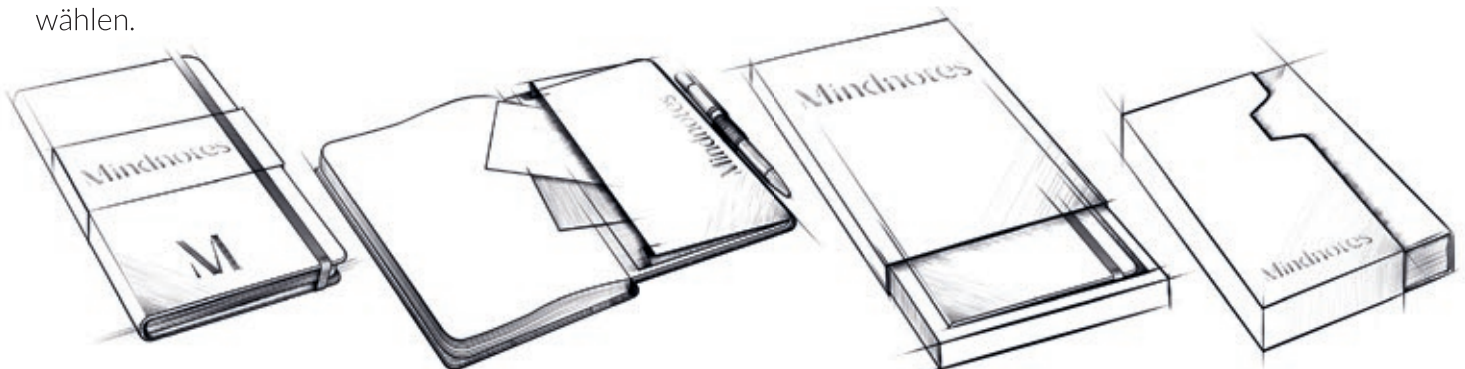

Verschlussband

Stiftschleife
Dokumenten Tasche

Schachtel

Schuber



Softcover Umschläge PU MN22

Die Softcover Mindnotes® in einer Hülle aus Lederimitat ist ein sehr eleganter und flexibler Werbeartikel. Sie kann durch eine Prägung und mit einer individuellen Banderole verschönert werden. Leicht und flach öffnend durch unsere Leimtechnologie neuester Generation, ist diese Mindnotes® widerstandsfähig und gerade im täglichen Einsatz ein treuer Begleiter. Wählen Sie für diese Mindnotes® runde oder spitzen Ecken.



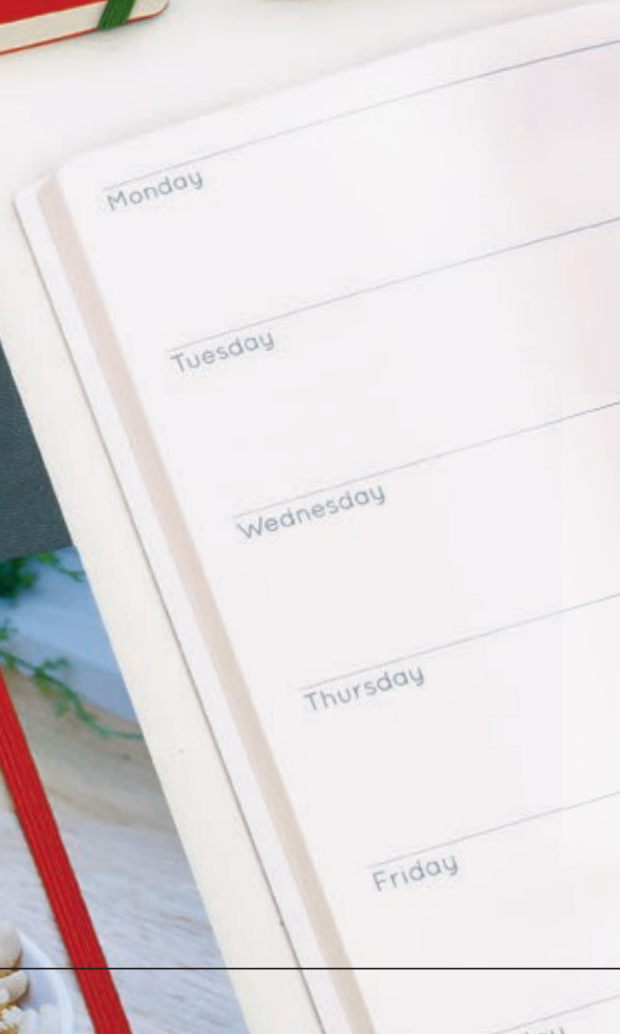

Verfügbare Formate und Personalisierung:

Auf dem Umschlag empfehlen wir eine Prägung. Einen exklusiven Hintergrund für ein Logo erreichen wir durch sich farblich veränderndes Material. Spezielle Softcover-Materialien, welche sich unter thermischer Prägung farblich verändern, ermöglichen eindrucksvolle Effekte auf Ihrer Mindnotes®. Auf dem Inhalt: 1-4 Farben, Anzahl der Blätter: ab 50 bis zu 100.

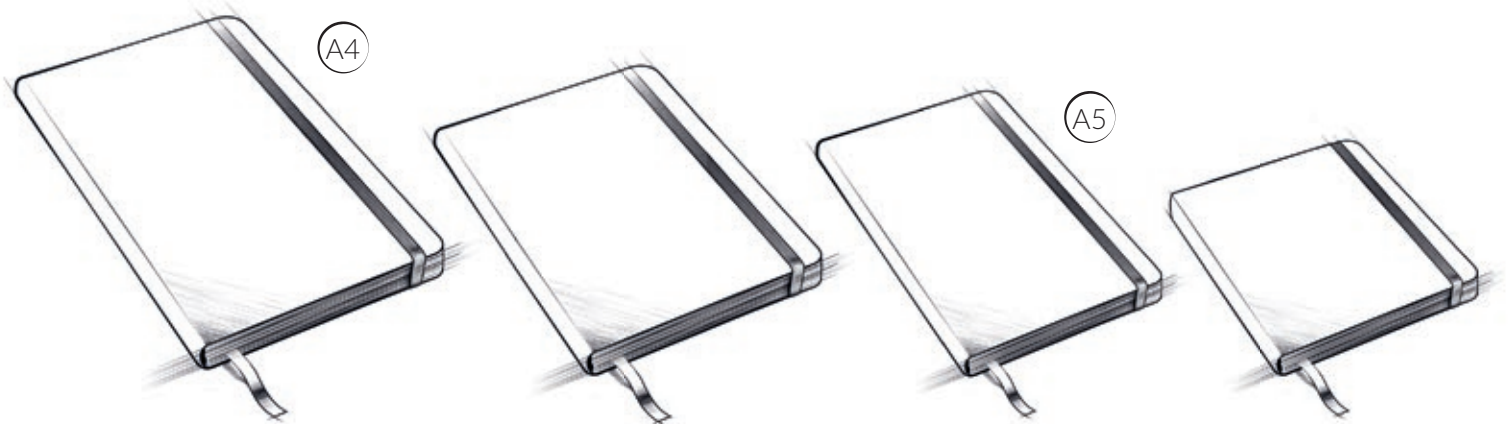

Umschlag 210 x 297 mm
Notizblock 210 x 297 mm

Umschlag 185 x 245 mm
Notizblock 185 x 245 mm

Umschlag 148 x 210 mm
Notizblock 148 x 210 mm

Umschlag 144 x 144 mm
Notizblock 144 x 144 mm

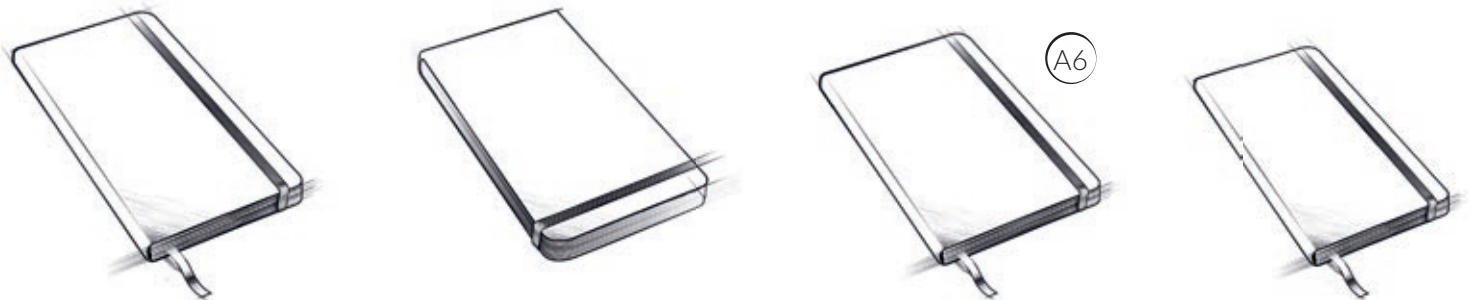

Umschlag 125 x 205 mm
Notizblock 125 x 205 mm

Umschlag 205 x 125 mm
Notizblock 205 x 125 mm

Umschlag 105 x 148 mm
Notizblock 105 x 148 mm

Umschlag 84 x 135 mm
Notizblock 84 x 135 mm

Aus technischen Gründen können die endgültigen Abmessungen der Produkte leicht von der oben erwähnten Maßen abweichen. Alle Ausführungen unserer Umschläge und deren Größen finden Sie auf der letzten Seite unseres Katalogs.

Accessoires:

Eine Vielzahl von zusätzlichen Details können Ihrer Mindnotes® hinzugefügt werden, um diese für Sie einzigartig zu machen. Die Farben des Verschlussbandes und des Lesezeichens können Sie anhand unserer Musterkarten aus einer großen Auswahl, passend zu Ihren Bedürfnissen und Ihrer Corporate Identity, wählen.

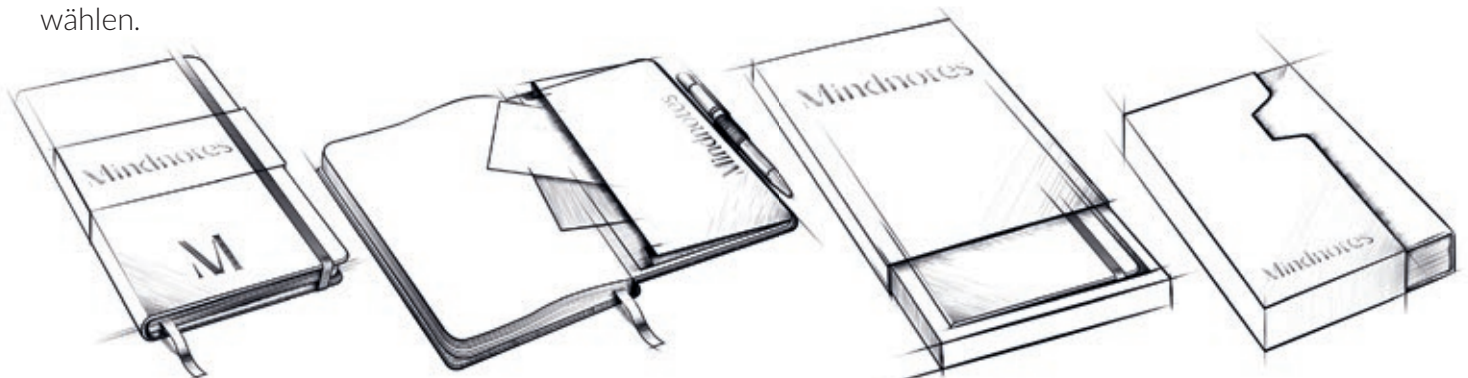

Verschlussband
Leseband

Stiftschlaufe
Dokumenten Tasche

Schachtel

Schuber



Hardcover Mindnotes® Papier MN31

Hardcover Mindnotes®, bestehend aus feinstem, gestrichenem Papier, welches vielfarbig bedruckt und nach Ihren Vorstellungen mit matten oder glänzenden Folien veredelt wird. Unsere Mindnotes® Leimtechnologie garantiert hierbei eine langlebige Nutzung und macht diese Mindnotes® zu einem langjährigen und stets ästhetischen Begleiter. Wählen Sie für diese Mindnotes® nicht nur runde oder spitzen Ecken, sondern gestalten Sie Ihr individuelles Buch mit einem verstärkten oder mit einem weichen Buchrücken.





Verfügbare Formate und Methoden der Personalisierung:

Auf dem Umschlag empfehlen wir 1-4 farbigen Druck, ergänzt mit glänzender, matter, matt kratzfester oder Velvet Soft-Touch Folienveredelung. Durch eine Prägung mit oder ohne Folie, sowie dem partiellen Einsatz von UV-Lack, können Sie Ihre Mindnotes® noch persönlicher gestalten.
 Auf dem Inhalt: 1-4 Farben, Anzahl der Blätter: ab 50 bis zu 200.



Umschlag¹ 217 x 302 mm
 Umschlag² 215 x 302 mm
 Notizblock 210 x 297 mm

Umschlag¹ 192 x 250 mm
 Umschlag² 190 x 250 mm
 Notizblock 185 x 245 mm

Umschlag¹ 155 x 215 mm
 Umschlag² 153 x 215 mm
 Notizblock 148 x 210 mm

Umschlag¹ 151 x 149 mm
 Umschlag² 149 x 149 mm
 Notizblock 144 x 144 mm

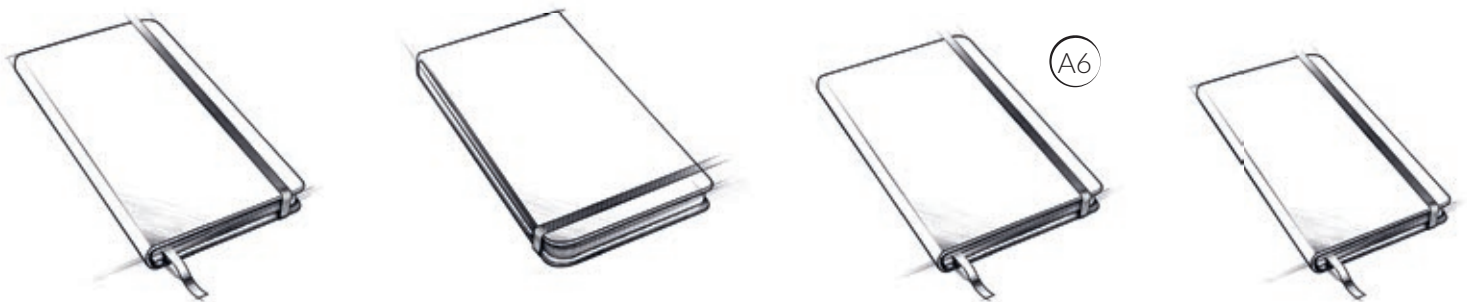

Umschlag¹ 132 x 210 mm
 Umschlag² 130 x 210 mm
 Notizblock 125 x 205 mm

Umschlag¹ 212 x 130 mm
 Umschlag² 210 x 130 mm
 Notizblock 205 x 125 mm

Umschlag¹ 112 x 153 mm
 Umschlag² 110 x 153 mm
 Notizblock 105 x 148 mm

Umschlag¹ 91 x 140 mm
 Umschlag² 89 x 140 mm
 Notizblock 84 x 135 mm

¹Umschlag mit hartem Buchrücken und geraden Ecken ²Umschlag mit weichem Buchrücken und abgerundeten Ecken

Aus technischen Gründen können die endgültigen Abmessungen der Produkte leicht von der oben erwähnten Maßen abweichen.
 Alle Ausführungen unserer Umschläge und deren Größen finden Sie auf der letzten Seite unseres Katalogs.

Accessoires:

Eine Vielzahl von zusätzlichen Details können Ihrer Mindnotes® hinzugefügt werden, um diese einzigartig für Sie zu machen. Die Farben des Verschlussbandes und des Lesezeichens können Sie anhand unserer Musterkarten aus einer großen Auswahl, passend zu Ihren Bedürfnissen und Ihrer Corporate Identity, wählen.

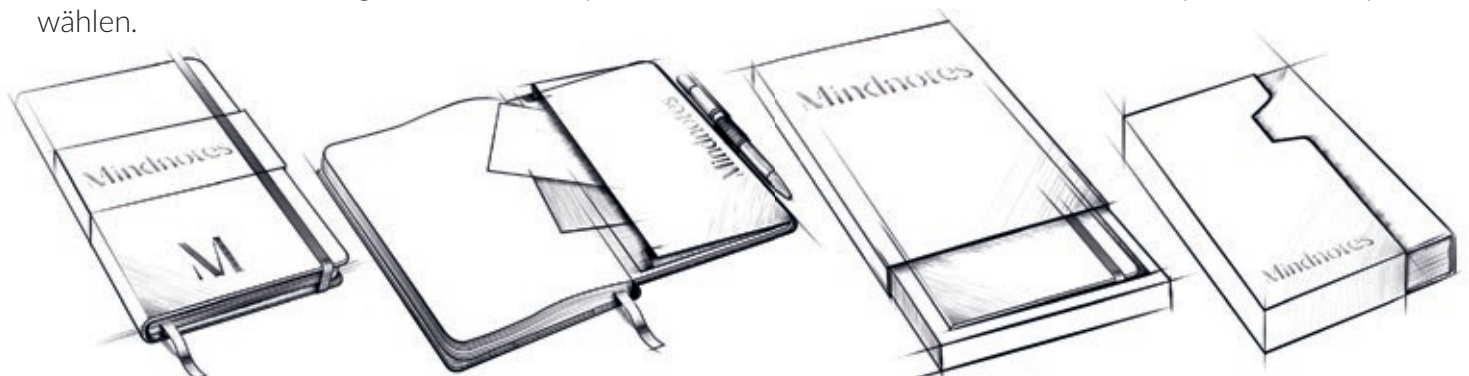

Verschlussband
 Leseband

Stiftschleife
 Dokumenten Tasche

Schachtel

Schuber



Hardcover Mindnotes® PU MN32

Die Hardcover Mindnotes®, in einer Hülle aus Lederimitat – mit Leder-Struktur oder mit glatten Soft-Touch Oberflächen – ist ein sehr elegantes und zugleich langlebiges Buch. Sie kann individuell durch eine Prägung und mit einer persönlichen Banderole verschönert werden; mit der Mindnotes® Leimtechnologie, leicht und flach öffnend, im täglichen Gebrauch ein stets ästhetischer Begleiter. Wählen Sie für diese Mindnotes® neben runden oder spitzen Ecken auch die Gestaltung des Buchrückens. Dieser ist wahlweise verstärkt oder weich ausgelegt.





Verfügbare Formate und Methoden der Personalisierung:

Auf dem Umschlag empfehlen wir eine Prägung. Einen exklusiven Hintergrund für ein Logo erreichen wir durch sich farblich veränderndes Material. Spezielle Softcover-Materialien, welche sich unter thermischer Prägung farblich verändern, ermöglichen eindrucksvolle Effekte auf Ihrer Mindnotes®
 Auf dem Inhalt: 1-4 Farben, Anzahl der Blätter: ab 50 bis zu 200.



Umschlag¹ 217 x 302 mm
 Umschlag² 215 x 302 mm
 Notizblock 210 x 297 mm

Umschlag¹ 192 x 250 mm
 Umschlag² 190 x 250 mm
 Notizblock 185 x 245 mm

Umschlag¹ 155 x 215 mm
 Umschlag² 153 x 215 mm
 Notizblock 148 x 210 mm

Umschlag¹ 151 x 149 mm
 Umschlag² 149 x 149 mm
 Notizblock 144 x 144 mm

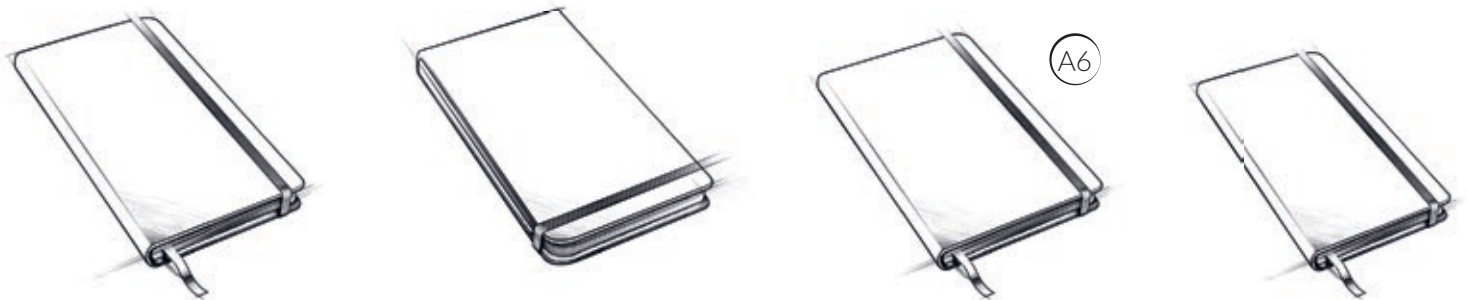

Umschlag¹ 132 x 210 mm
 Umschlag² 130 x 210 mm
 Notizblock 125 x 205 mm

Umschlag¹ 212 x 130 mm
 Umschlag² 210 x 130 mm
 Notizblock 205 x 125 mm

Umschlag¹ 112 x 153 mm
 Umschlag² 110 x 153 mm
 Notizblock 105 x 148 mm

Umschlag¹ 91 x 140 mm
 Umschlag² 89 x 140 mm
 Notizblock 84 x 135 mm

¹Umschlag mit hartem Buchrücken und geraden Ecken ²Umschlag mit weichem Buchrücken und abgerundeten Ecken

Aus technischen Gründen können die endgültigen Abmessungen der Produkte leicht von der oben erwähnten Maßen abweichen.
 Alle Ausführungen unserer Umschläge und deren Größen finden Sie auf der letzten Seite unseres Katalogs.

Accessoires:

Eine Vielzahl von zusätzlichen Details können Ihrer Mindnotes® hinzugefügt werden, um diese für Sie einzigartig zu machen. Die Farben des Verschlussbandes und des Lesezeichens können Sie anhand unserer Musterkarten aus einer großen Auswahl, passend zu Ihren Bedürfnissen und Ihrer Corporate Identity, wählen.

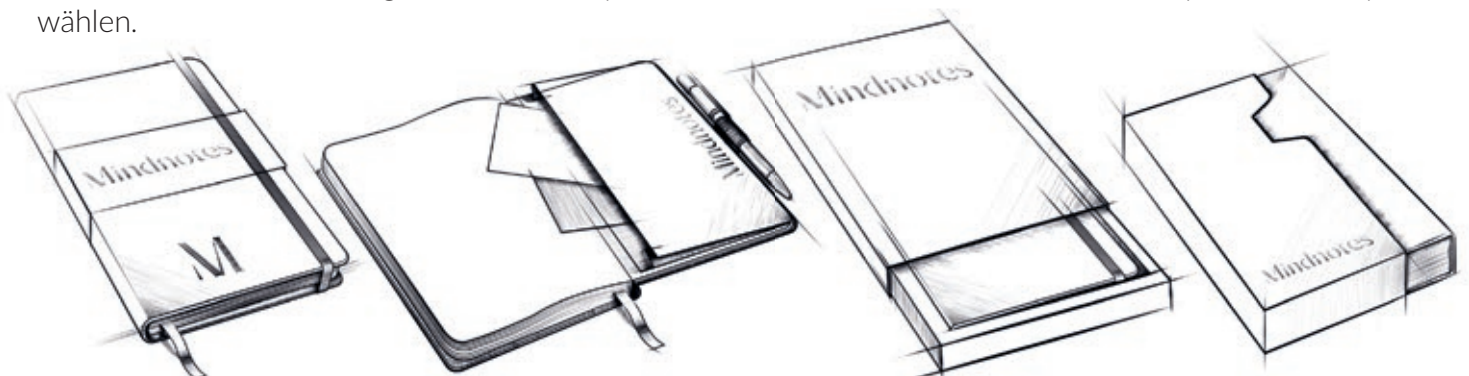

Verschlussband
 Leseband

Stiftschleufe
 Dokumenten Tasche

Schachtel

Schuber



Hardcover Mindnotes® Textil MN33

Die Hardcover Mindnotes® in völlig neuem Gewand aus edlem Leinen oder feiner Kunstseide. Ein unverwechselbarer Anblick, der durch feine Elemente wie Prägung und Siebdruck zu einem echten Hingucker avanciert. Eine persönliche Banderole mit Bildmotiven liefert auf Wunsch den letzten Schliff. Wählen Sie für diese handschmeichelnde Mindnotes® nicht nur runde oder spitzen Ecken, sondern gestalten Sie Ihr individuelles Buch mit einem verstärkten oder mit einem weichen Buchrücken.





Verfügbare Formate und Methoden der Personalisierung:

Auf dem Umschlag empfehlen wir einen Siebdruck in Pantone-Farben. Die Druckfarbe haftet fest an der textilen Oberfläche und erzeugt aufgrund der Grobstruktur eine außergewöhnliche Optik.
Auf dem Inhalt: 1-4 Farben, Anzahl der Blätter: ab 50 bis zu 200.



Umschlag¹ 217 x 302 mm
Umschlag² 215 x 302 mm
Notizblock 210 x 297 mm

Umschlag¹ 192 x 250 mm
Umschlag² 190 x 250 mm
Notizblock 185 x 245 mm

Umschlag¹ 155 x 215 mm
Umschlag² 153 x 215 mm
Notizblock 148 x 210 mm

Umschlag¹ 151 x 149 mm
Umschlag² 149 x 149 mm
Notizblock 144 x 144 mm

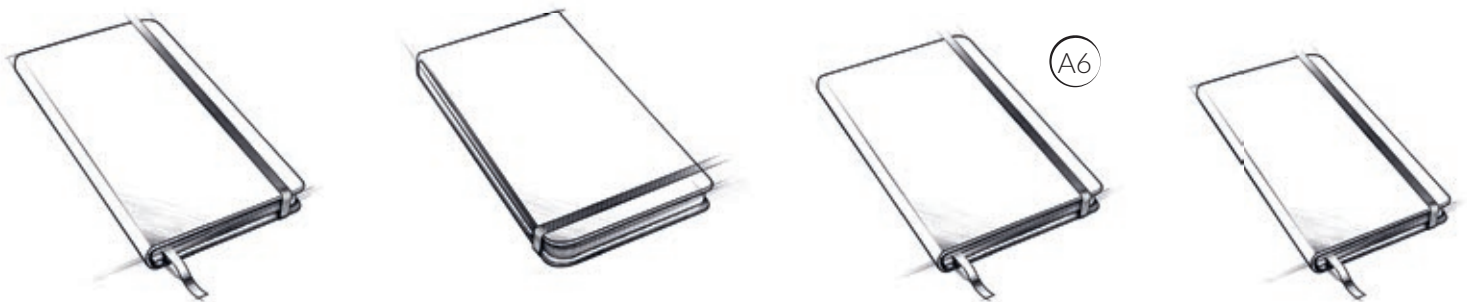

Umschlag¹ 132 x 210 mm
Umschlag² 130 x 210 mm
Notizblock 125 x 205 mm

Umschlag¹ 212 x 130 mm
Umschlag² 210 x 130 mm
Notizblock 205 x 125 mm

Umschlag¹ 112 x 153 mm
Umschlag² 110 x 153 mm
Notizblock 105 x 148 mm

Umschlag¹ 91 x 140 mm
Umschlag² 89 x 140 mm
Notizblock 84 x 135 mm

¹Umschlag mit hartem Buchrücken und geraden Ecken ²Umschlag mit weichem Buchrücken und abgerundeten Ecken

Aus technischen Gründen können die endgültigen Abmessungen der Produkte leicht von der oben erwähnten Maßen abweichen.
Alle Ausführungen unserer Umschläge und deren Größen finden Sie auf der letzten Seite unseres Katalogs.

Accessoires:

Eine Vielzahl von zusätzlichen Details können Ihrer Mindnotes® hinzugefügt werden, um diese für Sie einzigartig zu machen. Die Farben des Verschlussbandes und des Lesezeichens können Sie anhand unserer Musterkarten aus einer großen Auswahl, passend zu Ihren Bedürfnissen und Ihrer Corporate Identity, wählen.

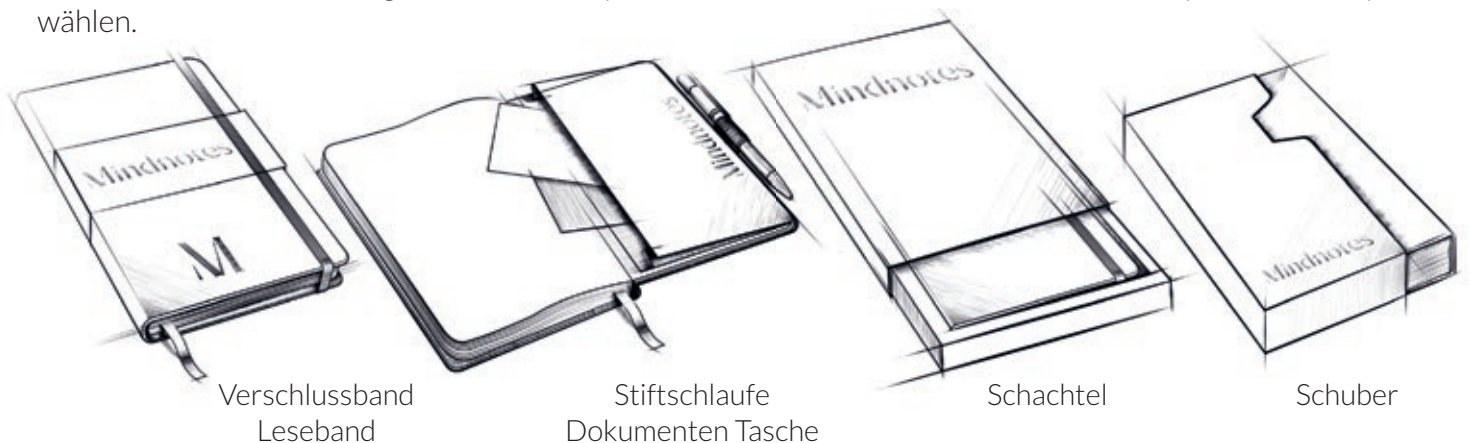

Verschlussband
Leseband

Stiftschleife
Dokumenten Tasche

Schachtel

Schuber

Methoden der Personalisierung Vorlagen für den Inhalt



Linien im Anschnitt



Linien mit umlaufendem Rand

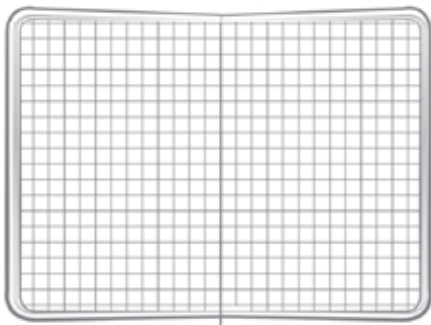

Kariert im Anschnitt

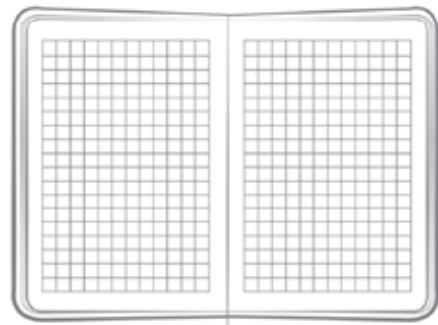

Kariert mit umlaufendem Rand



Agenda im Anschnitt



Agenda mit umlaufendem Rand

Materialien für die Umschläge

Soft-Touch glatt, tiefprägendes PU



VT0101



VT0102



VT0103



VT0104



VT0105



VT0106

Polyurethan – entworfen und besonders geeignet, um Blind- und Thermoprägung auf Hardcover umzusetzen. Das Material zeichnet sich durch seine Langlebigkeit, Qualität und elegantes Aussehen aus. Besonders gute Ergebnisse werden im Prozess der Thermoprägung erzielt, da hier die Kanten besonders scharf geprägt werden.

Lederfeinstruktur tiefprägendes PU

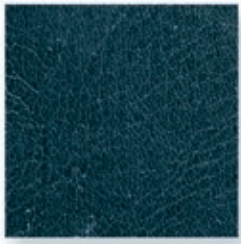

VL0201



VL0203

Umschläge im hochwertigen Echtlederlook sind anspruchsvollen Kunden sehr zu empfehlen, die etwas mehr als nur ein gewöhnliches Notebook benötigen. Unsere hochwertigen Materialien unterstützen Ihr Unternehmen durch ein elegantes Erscheinungsbild. Wenn Sie Interesse an weiteren Farben bzw. Mustern haben, kontaktieren Sie bitte unser Vertriebsbüro.

Lederstruktur tiefprägendes PU



VL0301

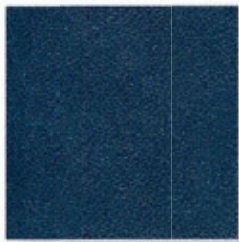

VL0302



VL0303

Qualitativ hochwertiges PU-Material mit sehr weicher Struktur als hochwertiger Ersatz für das klassisch verwendete Vinyl (Balachron). Besonders für Blind- oder Thermoprägung geeignet. In unserem Angebot führen wir vielfältige PU-Strukturen, ähnlich Naturleder, in verschiedenen Farben.

Textile Bucheinbände - Kunstseide



VF0401



VF0402

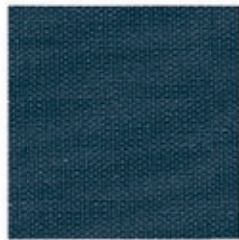

VF0403



VF0404

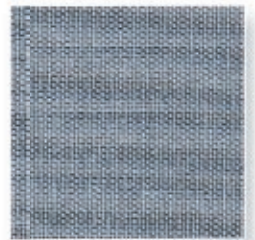

VF0405

Eine vielseitige Faser, von der oft behauptet wird, dass sie die gleichen Komforteigenschaften wie Naturfasern hat. Eine seidige und fein komponierte Textiloberfläche, aus 100% Viskose. Die Fasern können leichter eingefärbt werden – hierfür steht uns eine umfangreiche Farbpalette zur Verfügung. Kunstseide ist weich, bequem und sehr saugfähig. Eine große Nachfrage für diesen Bucheinband gibt es in der Kombination mit Siebdruck. Es bietet einen absolut einzigartigen Look für Ihr individualisiertes Produkt.

Textile Bucheinbände – Leinen

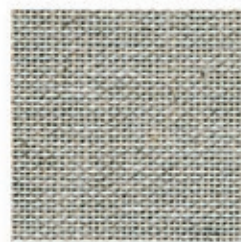

VN0501



VN05012

Traditionelles Mischgewebe mit Leinengarn und einem charakteristischen sehr authentischen Look. Produkte in Umschlägen aus Leinen präsentieren sich außergewöhnlich hochwertig und vor allem mit einer natürlichen Note. Die Farben und Muster innerhalb einer Lieferung können aufgrund der einzigartigen Struktur und den fehlenden künstlichen Färbeprozessen voneinander abweichen. Eine sehr individuelle Mindnotes®

Aufgrund der Produktionsprozesse unserer Bezugsmaterialien, kann die Farbe oder die Feinstruktur der Oberflächen von Lieferung zu Lieferung abweichen. Dieses kann zu leichten Schwankungen gegenüber der Musterkarte führen und stellt keinen Reklamationsgrund dar.



Blindprägung

Ein Veredelungsverfahren, das weder Tinte noch Folie verwendet. Durch die Komprimierung des Materials in den geprägten Stellen wird ein dreidimensionales Aussehen hervorgerufen und der Schriftzug / das Logo tritt dezent hervor oder ist vertieft. Das Verfahren bietet ein sauberes und markantes Erscheinungsbild und ist dennoch dezent auf Papier oder PU sichtbar.



Mindnotes

Thermoprägung

Auch dieses Veredelungsverfahren benötigt weder Tinte noch Folie. Durch die Komprimierung des Materials unter zusätzlicher Eingabe von Hitze wird neben dem dreidimensionalen Aussehen auch eine farbliche Veränderung des Materials hervorgerufen. Der Schriftzug / das Logo treten nun dezent und farblich abweichend hervor. Das Verfahren bietet ebenfalls ein sauberes und markantes Erscheinungsbild mit dezentem Auftritt.



Mindnotes

Prägen mit Folie

Die Heißprägung ähnelt technisch der Thermoprägung, wird jedoch durch den Einsatz von Folien erweitert und bietet die Möglichkeit – je nach Untergrund – kontrastreich Logos und Schriften abzubilden. Folienprägung ist nicht auf PU Materialien anwendbar. Wir halten stetig die Folien in gold, silber, schwarz, weiß und transparent für Sie bereit. Weitere Farben sind auf Anfrage erhältlich.



Mindnotes

UV-Lack

Der UV-Lack dient als eine weitere dezente Veredelung, vorwiegend auf Papier- und Druckoberflächen. Auch als Spottlack bekannt wird der Lack partiell auf der Oberfläche zur Hervorhebung von Druckmotiven genutzt. Eine Kombination von UV Lack und Blindprägung als 3-D Effekt erzielt oft ein hervorragendes Ergebnis.



Mindnotes

Siebdruck – Direkt

Dieses Druckverfahren wird vorwiegend für unsere PU Materialien verwendet. Die direkt auf das Material aufgetragenen Farben ergeben ein sehr scharfkantiges Druckbild. Auf textilen Buchdecken nur bedingt anwendbar. Für dieses Druckverfahren empfehlen wir Pantone Farben ohne Farbabstufungen (Raster).



Mindnotes

Siebdruck – Transfer

Im Transferdruckverfahren wird ein besonderes Transferpapier als Träger genutzt. Schicht für Schicht wird der Druck seitenverkehrt auf dieses Papier aufgebracht und zum Schluss mit einer Art Kleber-Haftschrift versehen, die später den Druck auf dem zu bedruckenden Material fixiert.































Die Übertragung findet nun unter Druck und Hitze statt und fixiert so das Bild seitenrichtig auf dem Produkt. Diese Art der Bedruckung zählt zu den detaillierten und langlebigen Druckverfahren.



Mindnotes































Accessoires
Satinlesebänder 3 mm

	901		917
	902		918
	903		919
	904		920
	905		921
	906		922
	907		923
	908		924
	909		925
	910		926
	911		927
	912		928
	913		929
	914		930
	915		931
	916		





















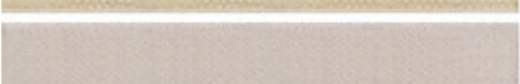







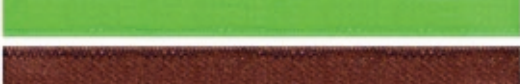

Elastische Verschlussbänder 7 mm

	901		917
	902		918
	903		919
	904		920
	905		921
	906		922
	907		923
	908		924
	909		925
	910		926
	911		927
	912		928
	913		
	914		
	915		
	916		

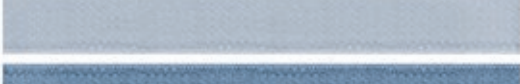





























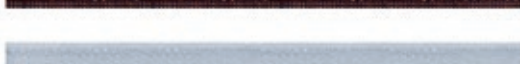

Elastische Verschlussbänder 15 mm

	H 1101		H 1626
	H 1924		H 7657
	H 2912		H 1726
	H 1957		H 4790
	H 3926		H 7723
	H 4257		H 1842
	H 2461		H 1852
	H 1343		H 7867
	H 4343		H 7927
	H 1426		H 7940
	H 1493		H 1043
	H 1436		H 4786
	H 7531		H 7041
	H 7501		H 7099
	H 7572		

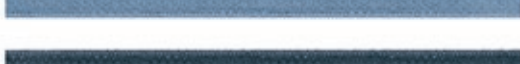

Elastische Verschlussbänder 7 mm

	H 1101		H 1626
	H 1924		H 7657
	H 2912		H 1726
	H 1957		H 4790
	H 3926		H 7723
	H 4257		H 1842
	H 2461		H 1852
	H 1343		H 7867
	H 4343		H 7927
	H 1426		H 7940
	H 1493		H 1043
	H 1436		H 4786
	H 7531		H 7041
	H 7501		H 7099
	H 7572		





Dokumententasche aus Papier

Elfenbein



Weiß



Schwarz



Stiftschlaufen

Kunststoff Stift-Clip



Stiftschlaufe elastisch

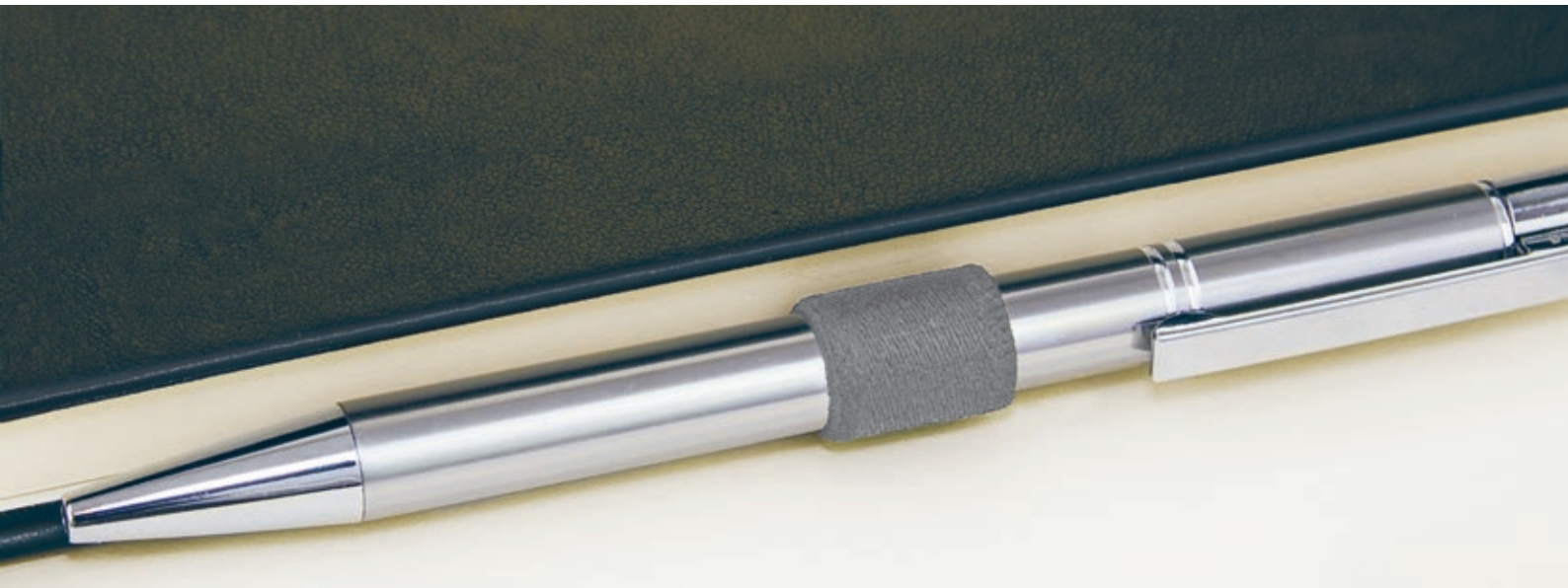

Stiftschlaufe elastisch



Stiftschlaufen

- Metallkugelschreiber aus Aluminium mit flachem Clip und mit Dreh-Mechanismus, Tintenfarbe: blau
- Verfügbare Farben: silber, weiß, graphitgrau
 - Methoden der Personalisierung: Tampondruck und Lasergravur



APE-01-silver



APE-01-white



APE-01-graphite

- Glanzpolierte Kunststoffkugelschreiber mit flachem Metallclip und Twist-Mechanismus, Tintenfarbe: blau
- Verfügbare Farben: schwarz, weiß
 - Methoden der Personalisierung: Siebdruck und Digitaldruck



APE-03-black



APE-02-white

Pencils

- Bleistifte mit Graphitmine, Länge 175mm
- Verfügbare Farben: natur holzfarben, rot, weiß und schwarz
 - Methoden der Personalisierung: Siliconprägung, Folienprägung, Tampondruck



APE-04-wood



APE-04-red



APE-04-white

- Bleistift mit Graphitmine, komplett eingefärbt in schwarz, Länge 175mm
- Verfügbare Farben: schwarz
 - Methoden der Personalisierung: Siliconprägung, Folienprägung, Tampondruck

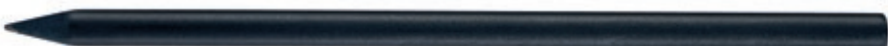

APE-03-black

Notizbuch in einem Softcover



Ein elegantes und praktisches Cover mit abgerundeten Ecken verhindert nicht nur Schäden an den Spitzen der Blätter im Inneren, sondern bietet auch ein zusätzliches Gestaltungselement. Eine Vielzahl von Formaten ermöglicht die Erstellung Ihres besonderen Werbeartikels.

Kartonschuber Mindnotes®



Ein eleganter und praktischer Schuber für Ihre persönliche Mindnotes® liefert neben einem Schutz auch gleich noch weitere Werbefläche. Veredelt mit Folien und Lack ein rundum gelungener Auftritt Ihres Unternehmens.

Kartonbox Mindnotes®



Eine praktische und edle Box für Ihre persönliche Mindnotes® ist nicht nur zum Schutz geeignet. Sie erhalten weitere Werbefläche und der Empfänger erlebt ein großartiges Moment des Auspackens.

Index

Komplette Produktliste in der Tabelle unten angegeben. Bitte geben Sie das gewünschte Format zusammen mit der Produkt-Nr. an

Artikel-Nr.	Seiten-Nr.	Umschlag		Veredelung			Abgerundete Ecken	Buchrücken
		Soft- um- schlag	Hart- um- schlag	Papier	PU	Textil		
MN1100	11	✓		✓				
MN1110	11	✓		✓			✓	
MN2200	15	✓			✓			
MN2210	15	✓			✓		✓	
MN3100	19		✓	✓				
MN3110	19		✓	✓			✓	
MN3101	19		✓	✓				✓
MN3111	19		✓	✓			✓	✓
MN3200	23		✓		✓			
MN3201	23		✓		✓			✓
MN3210	23		✓		✓		✓	
MN3211	23		✓		✓		✓	✓
MN3300	27		✓			✓		
MN3301	27		✓			✓		✓
MN3310	27		✓			✓	✓	
MN3311	27		✓			✓	✓	✓

Artikel-Nr.	Artikel	Umschlag	Notizblock	Abgerundete Ecken	Buchrücken
MN1100-210-297	Mindnotes in Softumschlag mit Papier	210x297	210x297		
MN1110-210-297	Mindnotes in Softumschlag mit Papier	210x297	210x297	✓	
MN1100-185-245	Mindnotes in Softumschlag mit Papier	185x245	185x245		
MN1110-185-245	Mindnotes in Softumschlag mit Papier	185x245	185x245	✓	
MN1100-148-210	Mindnotes in Softumschlag mit Papier	148x210	148x210		
MN1110-148-210	Mindnotes in Softumschlag mit Papier	148x210	148x210	✓	
MN1100-125-205	Mindnotes in Softumschlag mit Papier	125x205	125x205		
MN1110-125-205	Mindnotes in Softumschlag mit Papier	125x205	125x205	✓	
MN1100-205-125	Mindnotes in Softumschlag mit Papier	205x125	205x125		
MN1110-205-125	Mindnotes in Softumschlag mit Papier	205x125	205x125	✓	
MN1100-144-144	Mindnotes in Softumschlag mit Papier	144x144	144x144		
MN1110-144-144	Mindnotes in Softumschlag mit Papier	144x144	144x144	✓	
MN1100-105-148	Mindnotes in Softumschlag mit Papier	105x148	105x148		
MN1110-105-148	Mindnotes in Softumschlag mit Papier	105x148	105x148	✓	
MN1100-84-135	Mindnotes in Softumschlag mit Papier	84x135	84x135		
MN1110-84-135	Mindnotes in Softumschlag mit Papier	84x135	84x135	✓	
MN2200-210-297	Mindnotes in Softumschlag mit PU	210x297	210x297		
MN2210-210-297	Mindnotes in Softumschlag mit PU	210x297	210x297	✓	
MN2200-185-245	Mindnotes in Softumschlag mit PU	185x245	185x245		
MN2210-185-245	Mindnotes in Softumschlag mit PU	185x245	185x245	✓	
MN2200-148-210	Mindnotes in Softumschlag mit PU	148x210	148x210		
MN2210-148-210	Mindnotes in Softumschlag mit PU	148x210	148x210	✓	
MN2200-125-205	Mindnotes in Softumschlag mit PU	125x205	125x205		
MN2210-125-205	Mindnotes in Softumschlag mit PU	125x205	125x205	✓	
MN2200-205-125	Mindnotes in Softumschlag mit PU	205x125	205x125		
MN2210-205-125	Mindnotes in Softumschlag mit PU	205x125	205x125	✓	
MN2200-144-144	Mindnotes in Softumschlag mit PU	144x144	144x144		
MN2210-144-144	Mindnotes in Softumschlag mit PU	144x144	144x144	✓	
MN2200-105-148	Mindnotes in Softumschlag mit PU	105x148	105x148		
MN2210-105-148	Mindnotes in Softumschlag mit PU	105x148	105x148	✓	
MN2200-84-135	Mindnotes in Softumschlag mit PU	84x135	84x135		
MN2210-84-135	Mindnotes in Softumschlag mit PU	84x135	84x135	✓	
MN3100-210-297	Mindnotes in Bookcover - Umschlag mit Papier	210x297	215x302		
MN3101-210-297	Mindnotes in Bookcover - Umschlag mit Papier	210x297	219x305		✓
MN3110-210-297	Mindnotes in Bookcover - Umschlag mit Papier	210x297	215x302	✓	
MN3111-210-297	Mindnotes in Bookcover - Umschlag mit Papier	210x297	217x302	✓	✓
MN3100-185-245	Mindnotes in Bookcover - Umschlag mit Papier	185x245	190x250		

Artikel-Nr.	Artikel	Umschlag	Notizblock	Abgerundete Ecken	Buchrücken
MN3101-185-245	Mindnotes in Bookcover - Umschlag mit Papier	185x245	194x253		✓
MN3110-185-245	Mindnotes in Bookcover - Umschlag mit Papier	185x245	190x250	✓	
MN3111-185-245	Mindnotes in Bookcover - Umschlag mit Papier	185x245	192x250	✓	✓
MN3100-148-210	Mindnotes in Bookcover - Umschlag mit Papier	148x210	153x215		
MN3101-148-210	Mindnotes in Bookcover - Umschlag mit Papier	148x210	157x218		✓
MN3110-148-210	Mindnotes in Bookcover - Umschlag mit Papier	148x210	153x215	✓	
MN3111-148-210	Mindnotes in Bookcover - Umschlag mit Papier	148x210	155x215	✓	✓
MN3100-125-205	Mindnotes in Bookcover - Umschlag mit Papier	125x205	130x210		
MN3101-125-205	Mindnotes in Bookcover - Umschlag mit Papier	125x205	134x213		✓
MN3110-125-205	Mindnotes in Bookcover - Umschlag mit Papier	125x205	130x210	✓	
MN3111-125-205	Mindnotes in Bookcover - Umschlag mit Papier	125x205	132x210	✓	✓
MN3100-205-125	Mindnotes in Bookcover - Umschlag mit Papier	205x125	210x130		
MN3101-205-125	Mindnotes in Bookcover - Umschlag mit Papier	205x125	214x133		✓
MN3110-205-125	Mindnotes in Bookcover - Umschlag mit Papier	205x125	210x130	✓	
MN3111-205-125	Mindnotes in Bookcover - Umschlag mit Papier	205x125	212x130	✓	✓
MN3100-144-144	Mindnotes in Bookcover - Umschlag mit Papier	144x144	149x149		
MN3101-144-144	Mindnotes in Bookcover - Umschlag mit Papier	144x144	153x152		✓
MN3110-144-144	Mindnotes in Bookcover - Umschlag mit Papier	144x144	149x149	✓	
MN3111-144-144	Mindnotes in Bookcover - Umschlag mit Papier	144x144	151x149	✓	✓
MN3100-105-148	Mindnotes in Bookcover - Umschlag mit Papier	105x148	110x153		
MN3101-105-148	Mindnotes in Bookcover - Umschlag mit Papier	105x148	114x156		✓
MN3110-105-148	Mindnotes in Bookcover - Umschlag mit Papier	105x148	110x153	✓	
MN3111-105-148	Mindnotes in Bookcover - Umschlag mit Papier	105x148	112x153	✓	✓
MN3100-84-135	Mindnotes in Bookcover - Umschlag mit Papier	84x135	89x140		
MN3101-84-135	Mindnotes in Bookcover - Umschlag mit Papier	84x135	93x143		✓
MN3110-84-135	Mindnotes in Bookcover - Umschlag mit Papier	84x135	89x140	✓	
MN3111-84-135	Mindnotes in Bookcover - Umschlag mit Papier	84x135	91x140	✓	✓
MN3200-210-297	Mindnotes in Bookcover - Umschlag mit PU	210x297	215x302		
MN3201-210-297	Mindnotes in Bookcover - Umschlag mit PU	210x297	219x305		✓
MN3210-210-297	Mindnotes in Bookcover - Umschlag mit PU	210x297	215x302	✓	
MN3211-210-297	Mindnotes in Bookcover - Umschlag mit PU	210x297	217x302	✓	✓
MN3200-185-245	Mindnotes in Bookcover - Umschlag mit PU	185x245	190x250		
MN3201-185-245	Mindnotes in Bookcover - Umschlag mit PU	185x245	194x253		✓
MN3210-185-245	Mindnotes in Bookcover - Umschlag mit PU	185x245	190x250	✓	
MN3211-185-245	Mindnotes in Bookcover - Umschlag mit PU	185x245	192x250	✓	✓
MN3200-148-210	Mindnotes in Bookcover - Umschlag mit PU	148x210	153x215		
MN3201-148-210	Mindnotes in Bookcover - Umschlag mit PU	148x210	157x218		✓

Artikel-Nr.	Artikel	Umschlag	Notizblock	Abgerundete Ecken	Buchrücken
MN3210-148-210	Mindnotes in Bookcover - Umschlag mit PU	148x210	153x215	✓	
MN3211-148-210	Mindnotes in Bookcover - Umschlag mit PU	148x210	155x215	✓	✓
MN3200-125-205	Mindnotes in Bookcover - Umschlag mit PU	125x205	130x210		
MN3201-125-205	Mindnotes in Bookcover - Umschlag mit PU	125x205	134x213		✓
MN3210-125-205	Mindnotes in Bookcover - Umschlag mit PU	125x205	130x210	✓	
MN3211-125-205	Mindnotes in Bookcover - Umschlag mit PU	125x205	132x210	✓	✓
MN3200-205-125	Mindnotes in Bookcover - Umschlag mit PU	205x125	210x130		
MN3201-205-125	Mindnotes in Bookcover - Umschlag mit PU	205x125	214x133		✓
MN3210-205-125	Mindnotes in Bookcover - Umschlag mit PU	205x125	210x130	✓	
MN3211-205-125	Mindnotes in Bookcover - Umschlag mit PU	205x125	212x130	✓	✓
MN3200-144-144	Mindnotes in Bookcover - Umschlag mit PU	144x144	149x149		
MN3201-144-144	Mindnotes in Bookcover - Umschlag mit PU	144x144	153x152		✓
MN3210-144-144	Mindnotes in Bookcover - Umschlag mit PU	144x144	149x149	✓	
MN3211-144-144	Mindnotes in Bookcover - Umschlag mit PU	144x144	151x149	✓	✓
MN3200-105-148	Mindnotes in Bookcover - Umschlag mit PU	105x148	110x153		
MN3201-105-148	Mindnotes in Bookcover - Umschlag mit PU	105x148	114x156		✓
MN3210-105-148	Mindnotes in Bookcover - Umschlag mit PU	105x148	110x153	✓	
MN3211-105-148	Mindnotes in Bookcover - Umschlag mit PU	105x148	112x153	✓	✓
MN3200-84-135	Mindnotes in Bookcover - Umschlag mit PU	84x135	89x140		
MN3201-84-135	Mindnotes in Bookcover - Umschlag mit PU	84x135	93x143		✓
MN3210-84-135	Mindnotes in Bookcover - Umschlag mit PU	84x135	89x140	✓	
MN3211-84-135	Mindnotes in Bookcover - Umschlag mit PU	84x135	91x140	✓	✓
MN3300-210-297	Mindnotes in Bookcover - Umschlag mit Textilien	210x297	215x302		
MN3301-210-297	Mindnotes in Bookcover - Umschlag mit Textilien	210x297	219x305		✓
MN3310-210-297	Mindnotes in Bookcover - Umschlag mit Textilien	210x297	215x302	✓	
MN3311-210-297	Mindnotes in Bookcover - Umschlag mit Textilien	210x297	217x302	✓	✓
MN3300-185-245	Mindnotes in Bookcover - Umschlag mit Textilien	185x245	190x250		
MN3301-185-245	Mindnotes in Bookcover - Umschlag mit Textilien	185x245	194x253		✓
MN3310-185-245	Mindnotes in Bookcover - Umschlag mit Textilien	185x245	190x250	✓	
MN3311-185-245	Mindnotes in Bookcover - Umschlag mit Textilien	185x245	192x250	✓	✓
MN3300-148-210	Mindnotes in Bookcover - Umschlag mit Textilien	148x210	153x215		
MN3301-148-210	Mindnotes in Bookcover - Umschlag mit Textilien	148x210	157x218		✓
MN3310-148-210	Mindnotes in Bookcover - Umschlag mit Textilien	148x210	153x215	✓	
MN3311-148-210	Mindnotes in Bookcover - Umschlag mit Textilien	148x210	155x215	✓	✓
MN3300-125-205	Mindnotes in Bookcover - Umschlag mit Textilien	125x205	130x210		
MN3301-125-205	Mindnotes in Bookcover - Umschlag mit Textilien	125x205	134x213		✓
MN3310-125-205	Mindnotes in Bookcover - Umschlag mit Textilien	125x205	130x210	✓	



Artikel-Nr.	Artikel	Umschlag	Notizblock	Abgerundete Ecken	Buchrücken
MN3311-125-205	Mindnotes in Bookcover - Umschlag mit Textilien	125x205	132x210	✓	✓
MN3300-205-125	Mindnotes in Bookcover - Umschlag mit Textilien	205x125	210x130		
MN3301-205-125	Mindnotes in Bookcover - Umschlag mit Textilien	205x125	214x133		✓
MN3310-205-125	Mindnotes in Bookcover - Umschlag mit Textilien	205x125	210x130	✓	
MN3311-205-125	Mindnotes in Bookcover - Umschlag mit Textilien	205x125	212x130	✓	✓
MN3300-144-144	Mindnotes in Bookcover - Umschlag mit Textilien	144x144	149x149		
MN3301-144-144	Mindnotes in Bookcover - Umschlag mit Textilien	144x144	153x152		✓
MN3310-144-144	Mindnotes in Bookcover - Umschlag mit Textilien	144x144	149x149	✓	
MN3311-144-144	Mindnotes in Bookcover - Umschlag mit Textilien	144x144	151x149	✓	✓
MN3300-105-148	Mindnotes in Bookcover - Umschlag mit Textilien	105x148	110x153		
MN3301-105-148	Mindnotes in Bookcover - Umschlag mit Textilien	105x148	114x156		✓
MN3310-105-148	Mindnotes in Bookcover - Umschlag mit Textilien	105x148	110x153	✓	
MN3311-105-148	Mindnotes in Bookcover - Umschlag mit Textilien	105x148	112x153	✓	✓
MN3300-84-135	Mindnotes in Bookcover - Umschlag mit Textilien	84x135	89x140		
MN3301-84-135	Mindnotes in Bookcover - Umschlag mit Textilien	84x135	93x143		✓
MN3310-84-135	Mindnotes in Bookcover - Umschlag mit Textilien	84x135	89x140	✓	
MN3311-84-135	Mindnotes in Bookcover - Umschlag mit Textilien	84x135	91x140	✓	✓

5739B



Herrnhauser Straße 7, 82538 Geretsried-Gelting
Telefon: +49 8171 38710-0, Telefax: +49 8171 38710-29
info@lerche-werbemittel.de, www.lerche-werbemittel.de